

Cordless Telephone

Operating Instructions

US

Manual de instrucciones

ES

DIGITAL **900** MHz

CALLER ID
with call waiting

SPP-ID970

Owner's Record

The model and the serial numbers are located at the bottom of the unit. Record the serial number in the space provided below. Refer to these numbers whenever you call upon your Sony dealer regarding this product.

Model No. SPP-ID970

Serial No. _____

IMPORTANT SAFETY INSTRUCTIONS

When using your telephone equipment, basic safety precautions should always be followed to reduce the risk of fire, electric shock and injury to persons, including the following:

1. Read and understand all instructions.
2. Follow all warnings and instructions marked on the product.
3. Unplug this product from the wall outlet before cleaning. Do not use liquid cleaners or aerosol cleaners. Use a damp cloth for cleaning.
4. Do not use this product near water, for example, near a bath tub, wash bowl, kitchen sink, or laundry tub, in a wet basement, or near a swimming pool.
5. Do not place this product on an unstable cart, stand, or table. The product may fall, causing serious damage to the product.
6. Slots and openings in the cabinet and the back or bottom are provided for ventilation. To protect it from overheating, these openings must not be blocked or covered. The openings should never be blocked by placing the product on the bed, sofa, rug, or other similar surface. This product should never be placed near or over a radiator or heat register. This product should not be placed in a built-in installation unless proper ventilation is provided.
7. This product should be operated only from the type of power source indicated on the marking label. If you are not sure of the type of power supply to your home, consult your dealer or local power company.
8. Do not allow anything to rest on the power cord. Do not locate this product where the cord will be abused by persons walking on it.
9. Do not overload wall outlets and extension cords as this can result in the risk of fire or electric shock.
10. Never push objects of any kind into this product through cabinet slots as they may touch dangerous voltage points or short out parts that could result in a risk of fire or electric shock. Never spill liquid of any kind on the product.
11. To reduce the risk of electric shock, do not disassemble this product, but take it to a qualified service personnel when some service or repair work is required. Opening or removing covers may expose you to dangerous voltages or other risks. Incorrect reassembly can cause electric shock when the appliance is subsequently used.

12. Unplug this product from the wall outlet and refer servicing to qualified service personnel under the following conditions:

- A. When the power cord or plug is damaged or frayed.
- B. If liquid has been spilled into the product.
- C. If the product has been exposed to rain or water.
- D. If the product does not operate normally by following the operating instructions. Adjust only those controls that are covered by the operating instructions because improper adjustment of other controls may result in damage and will often require extensive work by a qualified technician to restore the product to normal operation.
- E. If the product has been dropped or the cabinet has been damaged.
- F. If the product exhibits a distinct change in performance.

13. Avoid using a telephone (other than a cordless type) during an electrical storm. There may be a remote risk of electric shock from lightning.

14. Do not use the telephone to report a gas leak in the vicinity of the leak.

SAVE THESE INSTRUCTIONS

CAUTION:

To reduce the risk of fire or injury to persons by battery, read and follow these instructions.

- 1. Use only the following type and size battery pack: Sony BP-T23.
- 2. Do not dispose of the battery pack in a fire. The cell may explode. Check with local codes for possible special disposal instructions.
- 3. Do not open or mutilate the battery pack. Released electrolyte is corrosive and may cause damage to the eyes or skin. It may be toxic if swallowed.

4. Exercise care in handling battery pack in order not to short the battery with conducting materials such as rings, bracelets, and keys. The battery or conductor may overheat and cause burns.

5. Charge the battery pack provided with or identified for use with this product only in accordance with the instructions and limitations specified in the instruction manual provided for this product.

6. Observe proper polarity orientation between the battery pack and battery charger.

INFORMATION FOR GENERAL TELEPHONES

1. This equipment complies with Part 68 of the FCC rules. On the bottom of this equipment is a label that contains, among other information, the FCC registration number and ringer equivalence number (REN) for this equipment. If requested, this information must be provided to the telephone company.

2. The applicable registration jack (connector) USOC-RJ11C is used for this equipment.

3. This equipment is designed to be connected to the telephone network or premises wiring using a compatible modular jack which is Part 68 compliant.

The FCC compliant telephone cord and modular plug is provided with this equipment.

4. The REN is used to determine the quantity of devices which may be connected to the telephone line. Excessive RENs on the telephone line may result in the devices not ringing in response to an incoming call. In most, but not all areas, the sum of the RENs should not exceed five (5.0). To be certain of the number of devices that may be connected to a line, as determined by the total RENs, contact the local telephone company.

5. If your equipment (SPP-ID970) causes harm to the telephone network, the telephone company will notify you in advance that temporary discontinuance of service may be required. But if advance notice isn't practical, the telephone company will notify the customer as soon as possible. Also, you will be advised of your right to file a complaint with the FCC if you believe it is necessary.

6. The telephone company may make changes in its facilities, equipment, operations or procedures that could affect the operation of the equipment. If this happens the telephone company will provide advance notice in order for you to make necessary modifications to maintain uninterrupted service.
7. If trouble is experienced with this equipment (SPP-ID970), for repair or warranty information, please contact Sony Direct Response Center: Tel 1-800-222-7669. If the equipment is causing harm to the telephone network, the telephone company may request that you disconnect the equipment until the problem is resolved.
8. All repairs will be performed in an authorized Sony service station.
9. This equipment cannot be used to party lines or coin lines.
10. This equipment is hearing aid compatible.

If your telephone is equipped with automatic dialers

When programming emergency numbers and (or) making test calls to emergency numbers:

1. Remain on the line and briefly explain to the dispatcher the reason for the call.
2. Perform such activities in the off-peak hours, such as early morning or late evenings.

Caution

You are cautioned that any changes or modifications not expressly approved in this manual could void your authority to operate this equipment.

Note

This equipment has been tested and found to comply with the limits for a Class B digital device, pursuant to Part 15 of the FCC Rules. These limits are designed to provide reasonable protection against harmful interference in a residential installation. This equipment generates, uses and can radiate radio frequency energy and, if not installed and used in accordance with the instructions, may cause harmful interference to radio communications. However, there is no guarantee that interference will not occur in a particular installation. If this equipment does cause harmful interference to radio or television reception, which can be determined by turning the equipment off and on, the user is encouraged to try to correct the interference by one or more of the following measures:

- Reorient or relocate the receiving antenna.
- Increase the separation between the equipment and receiver.
- Connect the equipment into an outlet on a circuit different from that to which the receiver is connected.
- Consult the dealer or an experienced radio/TV technician for help.

Note on Warranty

Be sure to save the receipt and attach it to your warranty card when having your equipment repaired at an authorized Sony service station.

Table of contents

Getting Started

- 6 Read this first
- 7 Step 1: Checking the package contents
- 8 Step 2: Setting up the base unit
- 11 Step 3: Preparing the battery pack
- 13 Step 4: Entering the area code
- 16 Identifying the parts

Basics

- 18 Making calls
- 20 Redialing
- 21 Receiving calls

Telephone Features

- 23 Phone Directory
- 23 Storing phone numbers and names
- 25 Changing a stored name and/or phone number
- 26 Erasing a memory location
- 26 Making calls from the Phone Directory
- 28 Setting the ringer type
- 29 Turning off the ringer of the handset
- 30 Paging

Caller ID Features

- 31 Understanding the Caller ID service
- 31 When you receive a call
- 32 Looking at the Caller ID list
- 32 Viewing the Caller ID list
- 33 Erasing data from the Caller ID list

- 35 Using the Caller ID list
- 35 Calling back a number from the Caller ID list
- 36 Storing a number of the Caller ID list into the Phone Directory
- 37 To change the number of digits of the phone number
- 39 Using “Caller ID with call waiting” service
- 40 Using visual message waiting service

Additional Information

- 42 Mounting the base unit on a wall
- 43 Notes on power sources
- 43 Maintenance
- 44 Troubleshooting
- 46 Specifications
- 47 Index

US

Read this first

Before you use your phone, you must first set it up. Here's a quick way to set up your phone: Steps 1, 2, 3 and 4.

Step 1 (page 7)

First, unpack the phone and the supplied accessories.

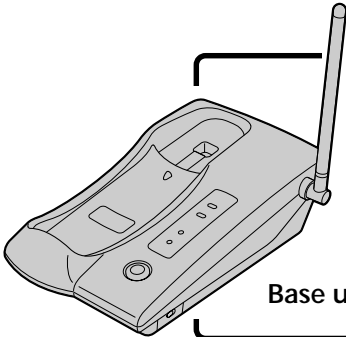

Base unit

Step 2 (pages 8 to 10)

Next, you need to do three things to set up the base unit, including finding the best location for the base unit.

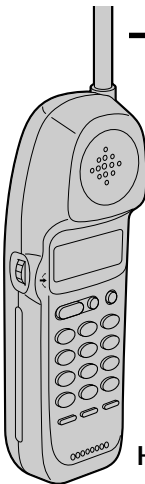

Handset

Step 3 (pages 11 to 12)

Then, insert the battery pack into the handset and charge it for more than 12 hours.

Step 4 (pages 13 to 15)

Finally, enter the area code to use the Caller ID service.

That's it!

Step 1

Checking the package contents

Make sure you have received the following items in the package.
If anything is missing, contact your local Sony dealer.

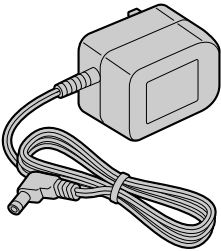

AC power adaptor (AC-T127)

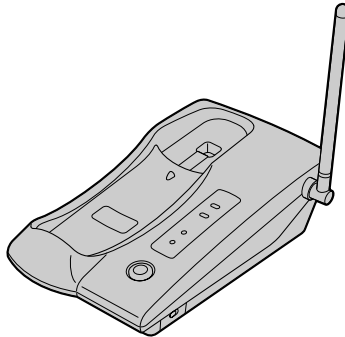

Base unit

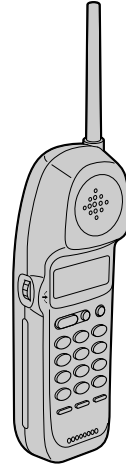

Handset

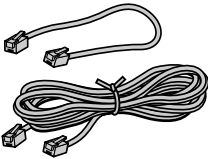

Telephone line cords (2)

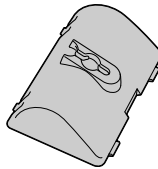

Wall bracket for base unit

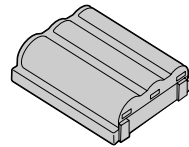

Rechargeable battery pack (BP-T23)

Step 2

Setting up the base unit

Do the following steps:

- Choose the best location
- Connect the base unit
- Choose the dialing mode

Choose the best location

Where you place the base unit affects the reception quality of the handset.

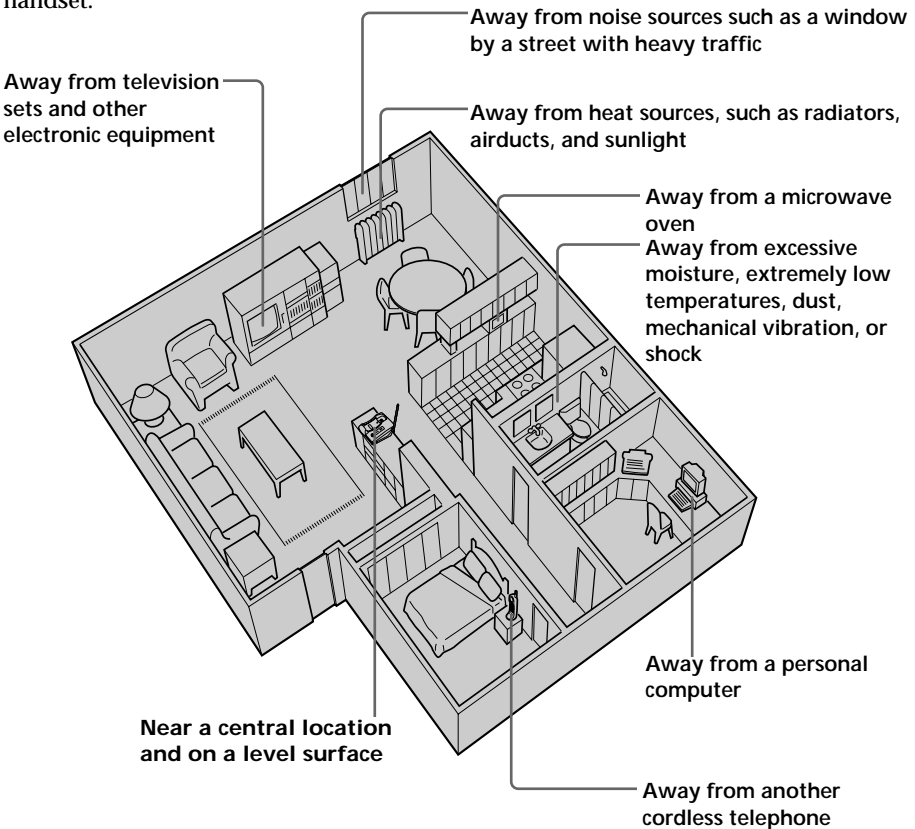

- CAUTION:**
- Should you experience intermittent loss of audio during a conversation, try moving closer to the base or move base unit away from other noise sources.
 - The cordless telephone operates at a frequency that may cause interference to nearby TVs and VCRs; the base unit should not be placed near or on the top of a TV or VCR; and, if interference is experienced, moving the cordless telephone farther away from the TV or VCR will often reduce or eliminate the interference.

Connect the base unit

If you want to hang the base unit on the wall, see page 42.

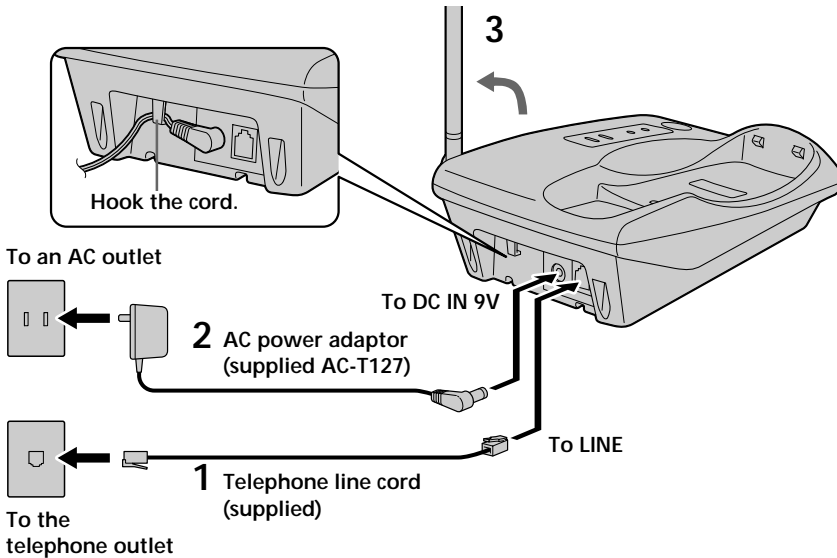

- 1** Connect the telephone line cord to the LINE jack and to a telephone outlet.
- 2** Connect the AC power adaptor to the DC IN 9V jack and to an AC outlet.
- 3** Raise the antenna. Make sure it points towards the ceiling.

continued

Step 2: Setting up the base unit (continued)

Notes

- Use only the supplied AC-T127 AC power adaptor. Do not use any other AC power adaptor.
- Connect the AC power adaptor to a continuous power supply.
- Place the base unit close to the AC outlet so that you can unplug the AC power adaptor easily.

Polarity of the plug



Tip

If your telephone outlet is not modular, contact your telephone service company for assistance.

Modular



Choose the dialing mode

For the telephone to work properly, select an appropriate dialing mode (tone or pulse).

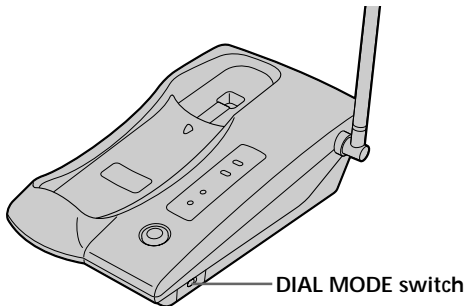

Depending on your dialing system, set the DIAL MODE switch as follows:

If your dialing system is	Set the switch to
Tone	TONE
Pulse	PULSE

If you aren't sure of your dialing system

Make a trial call with the DIAL MODE switch set to TONE.

If the call connects, leave the switch as is; otherwise, set to PULSE.

Step 3

Preparing the battery pack

Charge the battery pack for more than 12 hours before you start using your phone.

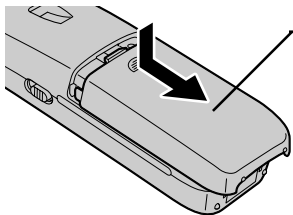
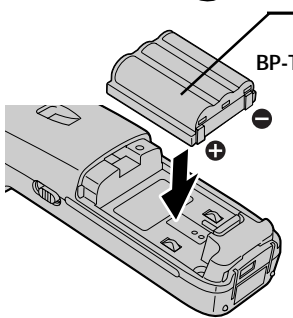
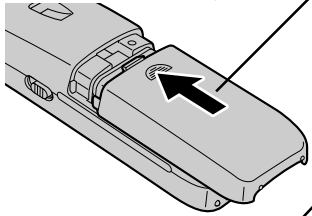
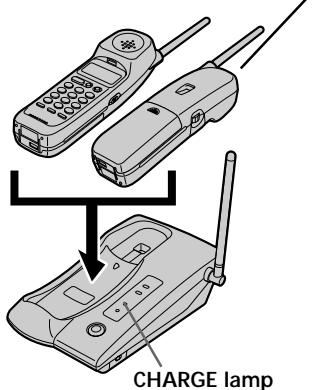
-  1 Slide open the battery compartment lid of the handset.
-  2 Insert the battery pack (with contacts facing down) into the battery compartment.
-  3 Close the battery compartment lid.
-  4 Place the handset on the base unit.
You can place it with either side facing up.
The CHARGE lamp lights up when the handset is properly seated on the charge terminals of the base unit. Charge the battery pack for more than 12 hours so that the battery is fully charged. The CHARGE lamp remains lit even after charging is completed.

continued

Step 3: Preparing the battery pack (continued)

Battery duration

A fully charged battery pack lasts for about:

- Approx. 6 hours when you use the handset continuously
- Approx. 7 days when the handset is in standby mode.

Notes

- The battery pack will gradually discharge over a long period of time, even when not in use.
- If you leave the battery pack in the handset without charging it, the battery pack will be completely discharged.
It may require several times of charging to recover to its full capacity.

To obtain the best performance from the battery

Do not place the handset on the base unit after each call. The battery works best if the handset is returned to the base unit after two or three calls. However, do not leave the handset off the base unit for a long period of time as this will completely discharge the battery pack.

When to purchase a new battery pack

If the battery lasts only a few minutes even after **12 hours** of charging, the usable life of the battery has expired and needs replacement. Contact your local Sony authorized dealer or service center, and ask for a Sony **BP-T23** rechargeable battery pack.

Note

Battery life may vary depending on usage condition and ambient temperature.

Step 4

Entering the area code

When you use this phone for the first time, or move to an area that has a different area code, you must enter your home area code. Otherwise, you cannot use some functions of this phone and the Caller ID functions.

This is also necessary because the phone must be able to select an area code to properly dial call from the Caller ID list.

Depending on your region, enter 3-digit area code as follows:

Case 1.

If 7-digit dialing (no area code) is accepted for local calls in your area, see “To enter your home area code” below.



If you live in an area where calls from or to other local areas can also be made by 10-digit dialing (area code + number), you can register up to 5 local area codes with this telephone to take advantage of this system. See “To enter the local area code (For 10 digits phone number users)” on page 14.

Case 2.

If 10-digit dialing (area code + number) is required for all local calls in your area, at first, enter “000” in your home area code. See “To enter your home area code” below. Then see “To enter the local area code (For 10 digits phone number users)” on page 14.

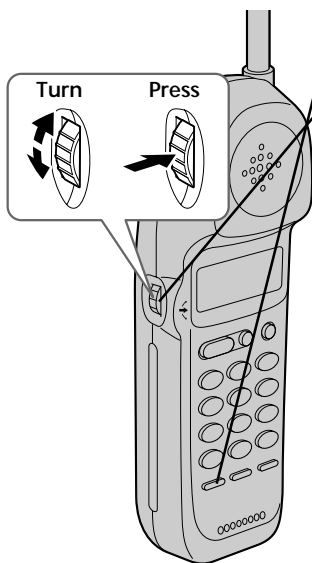
To enter your home area code



- 1 Press **(PGM)**.
- 2 Turn Jog Dial up to make “AREA” flash.

- 3 Press Jog Dial.

- 4 Press Jog Dial again.
 “ENTER AREA CODE” appears on the display.
- 5 Enter three digits of your home area code using the dialing keys.
- 6 Press **(PGM)**.
 You will hear a long confirmation beep.

continued

Step 4: Entering the area code (continued)

Notes

- If the home area code is already entered, it appears on the display in step 4. To enter a different home area code, see “To change the home area code” below.
- Do not allow more than 20 seconds to elapse between each step of the procedure.

Tips

- You may press Jog Dial instead of (PGM) in step 6.
- To check the current home area code, perform steps 1 to 4. The home area code appears on the display for about 20 seconds.

To change the home area code

- 1 Perform steps 1 to 4 on page 13.
The current home area code appears on the display.
- 2 Turn Jog Dial down to erase the current home area code.
- 3 Enter a new home area code using the dialing keys.
- 4 Press (PGM).
You will hear a long confirmation beep.

To enter the local area code (For 10 digits phone numbers users)

If a call matches one of the local area codes you entered, the phone number will be registered with 10 digits in the Caller ID list (area code + number). If a call does not match one of the local area codes you entered, the phone number will be registered with 11 digits in the Caller ID list (1 + area code + number). Some regions of the country allow you to have more than one local area code. (Up to five local area codes can be entered in this phone.)

- 1 Perform steps 1 to 3 on page 13.
- 2 Turn Jog Dial up to make "LOCAL" flash.



- 3 Press Jog Dial.

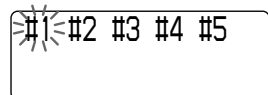

- 4 Select the number ("#1" to "#5") to enter the local area code by turning Jog Dial.

- 5** Press Jog Dial.
"ENTER AREA CODE" appears on the display.
- 6** Enter three digits of the local area code using the dialing keys.
- 7** Press **(PGM)**.
You will hear a long confirmation beep.

Notes

- If the local area code is already entered, it appears on the display in step 5. To enter a different local area code, see "To change the local area code" below.
- Do not allow more than 20 seconds to elapse between each step of the procedure.

Tips

- You may press Jog Dial instead of **(PGM)** in step 7.
- To check the current local area code, perform steps 1 to 5. The local area code appears on the display for about 20 seconds.

To change the local area code

- 1** Perform steps 1 to 5 on page 14.
The current local area code appears on the display.
- 2** Turn Jog Dial down to erase the current local area code.
- 3** Enter a new local area code using the dialing keys.
- 4** Press **(PGM)**.
You will hear a long confirmation beep.

To erase the local area code

You can erase the local area code. Perform steps 1 and 2 above, then press **(PGM)**.

The local area code will be erased, and you hear a long confirmation beep.

Identifying the parts

Refer to the pages indicated in parentheses for details.

Base Unit

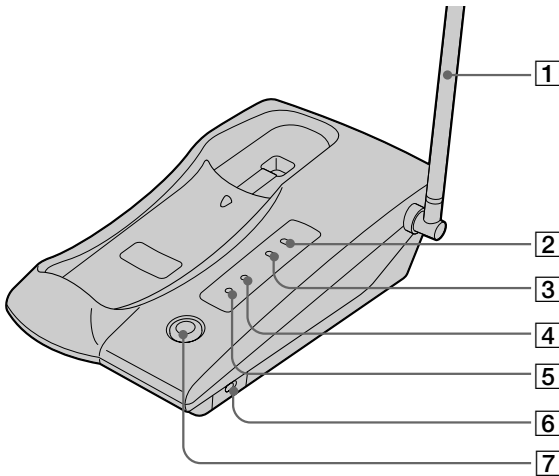

1 Antenna (p. 9, 42)

2 NEW CALL lamp (p. 32)

Flashes when there is a “NEW” data in the Caller ID list.

3 MESSAGES lamp (p. 40)

Flashes when you have messages.

4 CHARGE lamp (p. 11)

Lights while the battery is being charged.

5 LINE lamp (p. 18, 21)

Lights when the cordless handset is in use.

6 DIAL MODE switch (p. 10)

Selects pulse or tone dialing.

7 HANDSET LOCATOR button (p. 30)

Allows you to page the cordless handset.

8 Hook for AC power adaptor cord (p. 9)

9 DC IN 9V jack (p. 9, 42)

10 LINE (telephone line) jack (p. 9, 42)

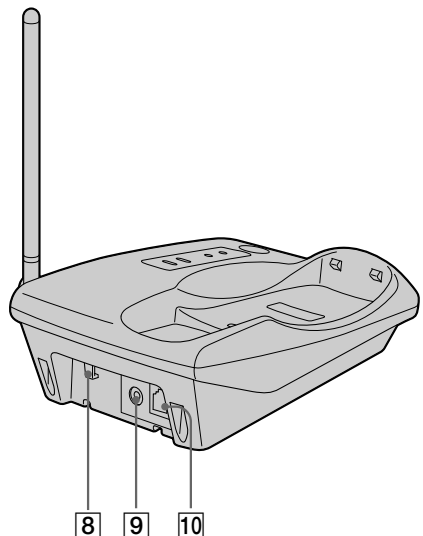

Handset

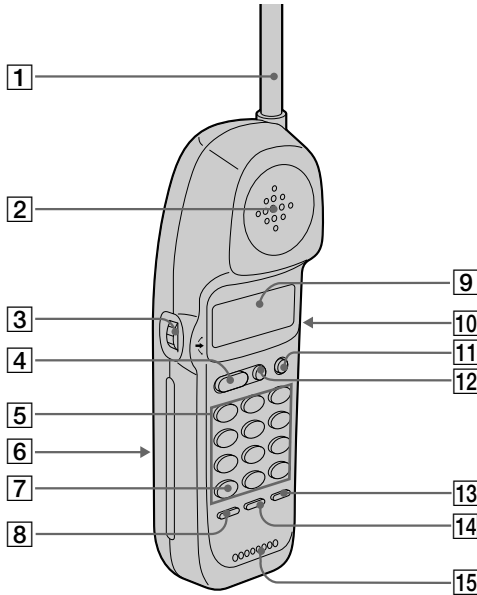

- | | |
|--|---|
| <p>1 Antenna</p> <p>2 Speaker</p> <p>3 Jog dial (p. 13, 23, 32)</p> <p>4 TALK button (p. 18, 21)
Lets you make or receive a call.</p> <p>5 Dialing keys (p. 18)</p> <p>6 Battery compartment (p. 11)</p> <p>7 * TONE button (p. 18)
Allows you to switch temporarily to tone dialing.</p> <p>8 PGM (Program) button (p. 13, 23)
Used to store numbers in Phone Directory.</p> <p>9 Display window (p. 31)</p> | <p>10 VOL (volume) switch (p. 18)
Adjusts the handset volume.</p> <p>11 CALL WAITING/FLASH button (p. 21, 39)
Switches to a second call if you have “call waiting” service, or lets you make a new call.</p> <p>12 OFF button (p. 18)
Allows you to disconnect the call.</p> <p>13 REDIAL button (p. 20)
Redials the last number called.</p> <p>14 PAUSE button (p. 24)
Inserts a pause in the dialing sequence.</p> <p>15 Microphone</p> |
|--|---|

Making calls

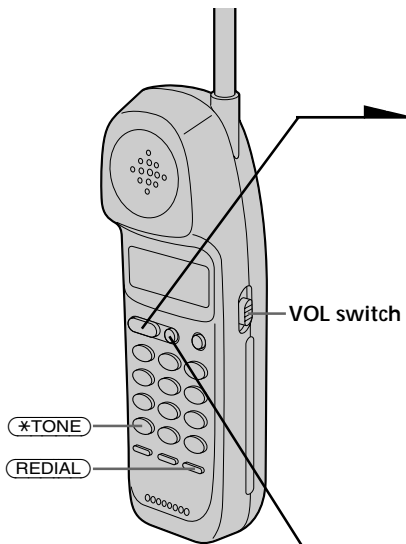

- 1** Pick up the handset from the base unit.
- 2** Press **TALK** and wait until “TALK” appears on the display. The display also shows the operation duration in hours, minutes and seconds. You will then hear a dial tone. The LINE lamp on the base unit lights up. If “CHANNEL SEARCHING” appears on the display, move closer to the base unit.
- 3** Dial the phone number.
- 4** When you’re done talking, press **OFF** or replace the handset on the base unit. The display and the LINE lamp on the base unit go off.

Additional tasks

To	Do this
Adjust the handset volume	Set the VOL switch to H (high), M (middle) or L (low).
Switch to tone dialing temporarily	Press *TONE after you’re connected. The line will remain in tone dialing until disconnected.

Notes

- When you increase the sound volume, in some cases the back ground noise may be increased as well. You should adjust the volume accordingly.
- If your conversation is muted and “CHANNEL SEARCHING” appears on the display, move closer to the base unit; otherwise, the call will be disconnected after one minute.

If the battery becomes weak during a call

The handset will beep every three seconds five times and  and “BATTERY LOW” appears on the display. Finish your call and charge the battery pack.

For optimum performance, charge the battery for a full 12 hours.

Note that during the first 10 - 15 minutes of charging, the phone will be inactive, i.e., unable to make or receive a call.

After this initial 10 - 15 minutes, you **may** be able to use the phone, but the battery duration will be **very short**; thus it is recommended that you **fully charge** the battery before the next usage.

continued

Making calls (continued)

Redialing

- 1 Press **TALK** and wait until “TALK” appears on the display.
The LINE lamp on the base unit lights up.
- 2 Press **REDIAL** to redial the last number dialed.

Note

If the number exceeds 32 digits or if it is erased, five short error beeps will alert you that the number cannot be redialed.

To check the phone number before redialing

While the handset is not in use, press **REDIAL**.

The last number dialed is displayed for five seconds.

To dial the number, press **TALK** while the number is displayed.

Note

The number will not be displayed if the last number dialed exceeds 32 digits or if it is erased.

To erase the last phone number dialed

While the handset is not in use, press **REDIAL** twice within five seconds.

The number will be erased from the memory, and you will hear a long confirmation beep.

Receiving calls

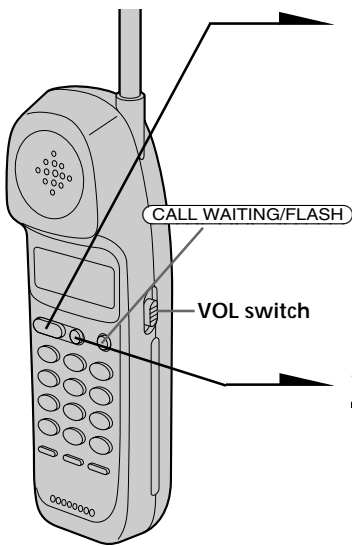

1 When you hear the phone ring, pick up the handset from the base unit, and press **TALK**.

“TALK” appears on the display and the display also shows the operation duration in hours, minutes and seconds.

The LINE lamp on the base unit lights up.

2 When you're done talking, press **OFF** or replace the handset on the base unit.

The display and the LINE lamp on the base unit go off.

Additional tasks

To	Do this
Adjust the handset volume	Set the VOL switch to H (high), M (middle) or L (low).
Switch to another call (“call waiting” service*)	Press CALL WAITING/ FLASH . Press CALL WAITING/ FLASH again to return to the first caller.
Turn on/off the ringer of the handset	See “Turning off the ringer of the handset” on page 29.

* You need to subscribe to the service from your telephone company.

continued

Receiving calls (continued)

Note

If another call comes in by “call waiting” service while conversing with an outside caller, you will hear two short beeps.

Tip

To inform you of an incoming call, the display shows “** RINGING **” when ringing.

If you have subscribed to the Caller ID service;

- the caller’s number and/or name appears on the display when you receive a call (see page 31) or when another call comes in by “call waiting” service.
- the ringer sound changes to a higher tone if the call matches the number stored in the Phone Directory (memory match function; see page 31).

Phone Directory

You can dial a number by scrolling through the Phone Directory, in which up to 50 phone numbers can be stored.

Storing phone numbers and names

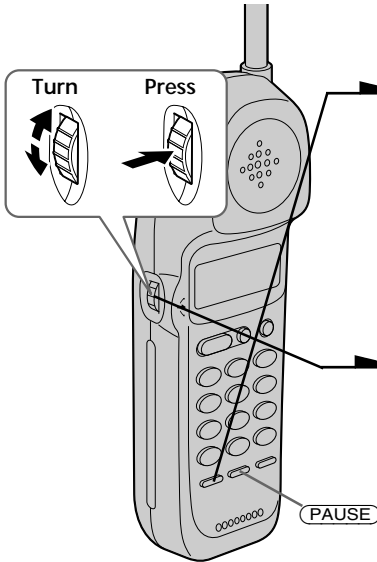

Example: to store "SONY" "123-4567".

- 1 Press **PGM**.
(Be sure not to press **TALK**.)



If "DIRECTORY" is not flashing, turn Jog Dial down to make it flash.

- 2 Press Jog Dial.
"ENTER NAME" appears.

- 3 Enter the name using the dialing keys.
You can enter up to 16 characters.

Press a dialing key until the desired character appears. (See the character table for details.)

Enter successive characters in the same way.

To enter two characters assigned to the same key, or to enter a "space", turn Jog Dial up to move the cursor to the right.

Example: to enter "SONY", press **7** four times (S), press **6** three times (O), turn Jog Dial up to move the cursor, press **6** twice (N), and press **9** three times (Y).

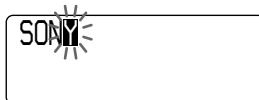

Character table

Key	Character
①	1
②	A → B → C → 2
③	D → E → F → 3
④	G → H → I → 4
⑤	J → K → L → 5
⑥	M → N → O → 6
⑦	P → Q → R → S → 7
⑧	T → U → V → 8
⑨	W → X → Y → Z → 9
⑩	0
*	*
#	& → ' → , → - → . → #

continued

Phone Directory (continued)

4 Press **(PGM)**.

“ENTER NUMBER” appears.

5 Enter the phone number.

You can enter up to 32 digits, including a tone and a pause, each of which is counted as one digit.

When the phone number of 17 digits or more has been entered, the phone number appears in two lines.

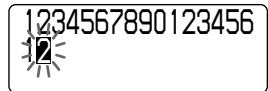

6 Press **(PGM)**.

You will hear a long confirmation beep, and the name and the number are stored. The display goes off.

Notes

- If you intend to save a 51st phone number, you will hear five short error beeps and “MEMORY FULL” will be displayed. You cannot store the phone number. To store another phone number, erase one of the stored phone numbers (see page 26).
- Do not allow more than 20 seconds to elapse between each step of the procedure.
- The total number of phone numbers which can be stored into the Phone Directory varies according to the number of digits of each phone number. If all the phone numbers consist of up to 16 digits, you can store up to 50 phone numbers. However, as the Phone Directory uses two-phone number memory to store one phone number of 17 digits or more, the total number of phone numbers which can be stored in the Phone Directory decreases two by two every time you store a phone number of 17 digits or more.

Tips

- If you have entered a wrong name or number in step 3 or 5, turn Jog Dial down to erase it. Then enter the correct name or number.
- You may press Jog Dial instead of **(PGM)** in steps 4 and 6.

To store a number to be dialed via Private Branch Exchange (PBX)

Before entering a phone number in step 5 above, do as follows:

1 Enter the outside line access digit (e.g., 9).

2 Press **(PAUSE)**.

Changing a stored name and/or phone number

- 1** Display the name and phone number you want to change by doing steps 1 and 2 in “Making calls from the Phone Directory” on page 26.

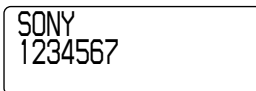

- 2** Press Jog Dial.



- 3** Turn Jog Dial up to make “EDIT” flash and press Jog Dial.

The cursor flashes at the last character of the name.

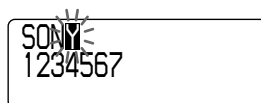

- 4** Turn Jog Dial down to erase the characters and enter the new name.

If you want to change only the number, skip this step.

- 5** Press Jog dial.

The cursor flashes at the last digit of the phone number.



- 6** Turn Jog Dial down to erase the number and enter the new number.

If you don't want to change the number, skip this step.

- 7** Press Jog Dial.

You will hear a long confirmation beep and the name and/or the number is changed.

Tip

When the phone number of 17 digits or more has been entered, “-” is displayed next to 15th digit and then the all digits are displayed in two lines after about two seconds.

continued

Phone Directory (continued)

Erasing a memory location

- 1 Display the name and phone number you want to erase by doing steps 1 and 2 in “Making calls from the Phone Directory”.
- 2 Press Jog Dial.
- 3 Turn Jog Dial up to make “ERASE” flash and press Jog Dial.
- 4 Turn Jog Dial up to make “YES” flash, then press Jog Dial. You hear a long confirmation beep and the memory location is erased.

SONY
1234567

DIAL EDIT ERASE
1234567

ERASE NO YES
1234567

Making calls from the Phone Directory

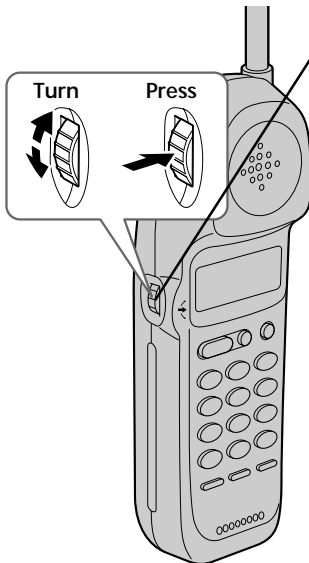

- 1 Press Jog Dial. “DIRECTORY” appears on the display.
- 2 Display the name and phone number you want to call.
To search in alphabetical order: Turn Jog Dial up or down.
To search by entering the initial character: Press the dialing key of the desired character, then turn Jog Dial.

SONY
1234567

- 3 Press Jog Dial.
- 4 Press Jog Dial again. The phone number will be dialed.

DIAL EDIT ERASE
1234567

Tip

You may press **TALK** to make a call instead of doing steps 3 and 4.

About the search order

The names appear in the following order when you turn Jog Dial up or down.

- Alphabetical order: ABC...XYZ ↔ symbols ↔ * ↔ # ↔ 0 - 9

- Initial character: To search for “SONY” for example, press **7** and then turn Jog Dial to search through the names starting with P, Q, R, S or 7.

Setting the ringer type

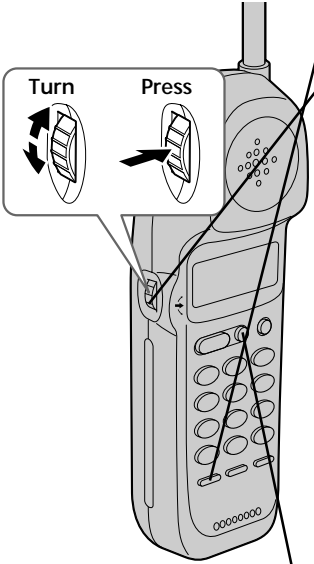
You can select a ringer type of the handset from four type.



1 Press **PGM**.

2 Turn Jog Dial up to make “RINGER” flash.

3 Press Jog Dial.
The current ringer type appears.

4 Press one of the dialing keys (**1** to **4**) to select a ringer type.
You will hear the corresponding ringer tone.

5 Press **OFF**.

Turn

Press

DIRECTORY AREA
RINGER

RINGER 1
SELECTED

Turning off the ringer of the handset

1 Perform steps 1 to 3 on page 28.

2 Press **0**.

You will hear a confirmation beep.

RINGER OFF
SELECTED

3 Press **OFF**.

When "RINGER" is set to "RINGER OFF"

The handset won't ring. You can still make calls, and also receive calls if another telephone connected to the same line rings to inform you on incoming calls.

To turn the ringer on again

Follow the instructions described in "Setting the ringer type" on page 28.

Paging

You can page the handset from the base unit.

Note that you cannot page if the handset is in use.

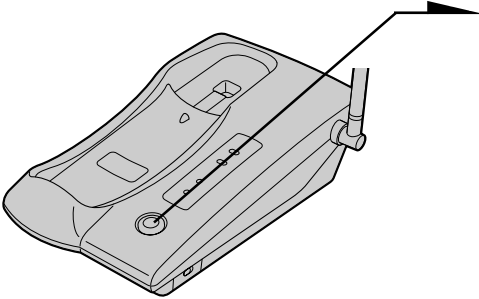

To Page

Press **HANDSET LOCATOR**.

The handset rings for about one minute.

To stop ringing, press **OFF** on the handset.

Tip

You can page the handset even when "RINGER" is set to "RINGER OFF".

Understanding the Caller ID service

Caller ID allows the caller's phone number to be shown on the display before the call is answered. In order to use this feature, you must first subscribe to the Caller ID service. The name of this service may vary depending on your telephone company.

To use this feature, be sure to enter your home area code (see page 13).

When you receive a call

The phone number appears on the display with the date and time as shown in the following example.

If your Caller ID service includes the caller name service, the caller's name also appears on the display (up to 15 letters).

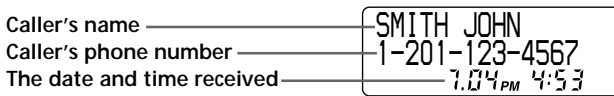

When you answer the call, the Caller ID display changes to the "TALK" display.

Notes

- The caller's phone number and/or name will not appear in the following cases:
 - "OUT OF AREA": when the call is made through a telephone company which does not offer Caller ID service (including international calls).
 - "PRIVATE": when the call is "blocked." For privacy reasons, many states allow callers the option to prevent his or her telephone data from being displayed on the other party's Caller ID display.
- If the call is from an office which uses multiple lines, the displayed phone number may not match the number you use to call the extension.

Tip

Even if the ringer of the handset is set to "RINGER OFF", you can receive Caller ID data.

About the memory match function

If you receive a call from a phone number which is stored in the Phone Directory (see page 23), the ringer sound will change to a higher tone from the second ring.

Note

The memory match function does not work with "OUT OF AREA" or "PRIVATE" calls; and it may not work with calls made from an office which uses multiple lines because the number does not always match the one you stored in this phone.

Looking at the Caller ID list

The phone stores the data of the last 20 calls received including “OUT OF AREA” and “PRIVATE” calls. It keeps track of all calls received; even if they were not answered.

Viewing the Caller ID list

You can look through the Caller ID list to check the phone number and/or name of the calls received.

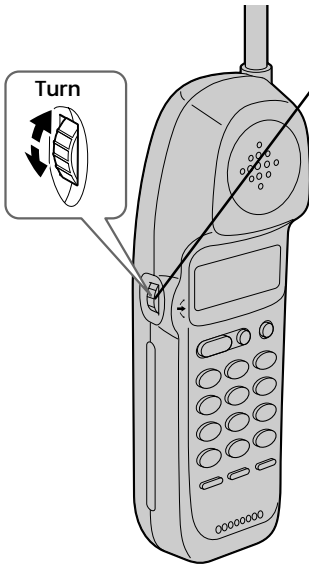

1 Turn Jog Dial.

The display shows the number of “NEW” (calls which you have not viewed) and “OLD” (calls which you have viewed) calls.

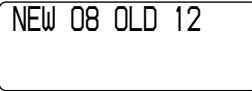

2 Turn Jog dial down to display older data or up to display newer data.

Note

If a 21st call is received, the oldest data is automatically erased.

Tip

If there is a “NEW” data, the NEW CALL lamp of the base unit flashes.

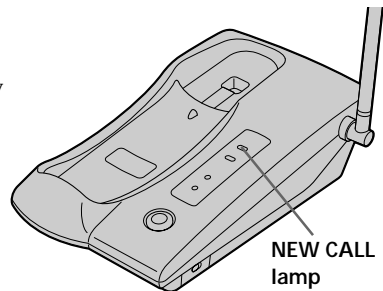

About the “*” mark

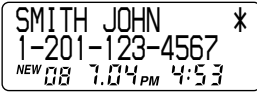

“*” appears if there are more than two calls from the same phone number. The older data will be replaced by the new data, so the calls are counted as only one call.

Erasing data from the Caller ID list

Old data will be erased automatically when a 21st call comes in, but you can also manually erase unnecessary data one by one or erase the entire list.

To erase the phone number one by one

1 Display the phone number you want to erase from the Caller ID list (see page 32).

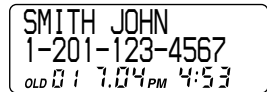

2 Press Jog Dial.

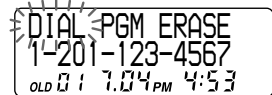

3 Turn Jog Dial up to make “ERASE” flash and press Jog Dial.

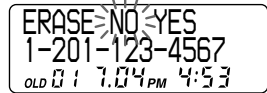

4 Turn Jog Dial up to make “YES” flash, then press Jog Dial.

You will hear a long confirmation beep and the data is erased.

continued

Looking at the Caller ID list (continued)

To erase the entire list at once

1 Display any Caller ID data.



SMITH JOHN
1-201-123-4567
OLD 01 7:04 PM 4:53

2 Press Jog Dial.

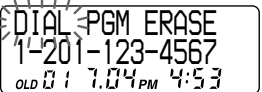

~~DIAL PGM ERASE~~
1-201-123-4567
OLD 01 7:04 PM 4:53

3 Turn Jog Dial up to make “ERASE” flash and press Jog Dial.

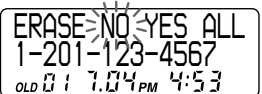

~~ERASE NO YES ALL~~
1-201-123-4567
OLD 01 7:04 PM 4:53

4 Turn Jog Dial up to make “ALL” flash, then press Jog Dial.

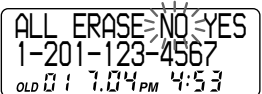

~~ALL ERASE NO YES~~
1-201-123-4567
OLD 01 7:04 PM 4:53

5 Turn Jog Dial up to make “YES” flash, then press Jog Dial.



NEW 00 OLD 00

You will hear a long confirmation beep and the entire list is erased.

Note

“ALL” appears only when all the data has become “OLD” data. If there is any “NEW” data, you cannot erase the entire list.

Using the Caller ID list

By using the Caller ID list, you can call back a phone number from the Caller ID list easily, or store numbers from the Caller ID list into the Phone Directory.

Calling back a number from the Caller ID list

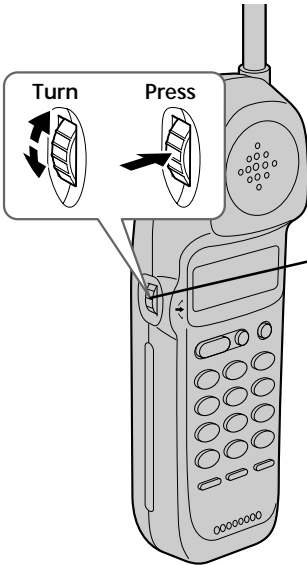

- 1 Display the phone number you want to call from the Caller ID list (see page 32).

SMITH JOHN
1-201-123-4567
NEW JER 7:04 PM 4:53

- 2 Confirm the number and press Jog dial.

DIAL PGM ERASE
1-201-123-4567
NEW JER 7:04 PM 4:53

- 3 Press Jog dial again.
The phone automatically dials the displayed number.

Notes

- If the number displayed in step 1 is not the one you should call back, you can change the number of digits of the phone number as described on page 37.
- If the phone is connected to a Private Branch Exchange (PBX), you may not be able to call back from the Caller ID list because an outside line access digit is necessary.

Tip

You may press **TALK** to make a call instead of doing steps 2 and 3.

continued

Using the Caller ID list (continued)

Storing a number of the Caller ID list into the Phone Directory

- 1 Display the name and phone number you want to store from the Caller ID list (see page 32).

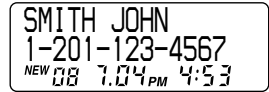

- 2 Confirm the number and press Jog Dial.

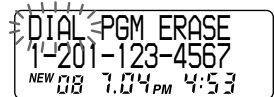

- 3 Turn Jog Dial up to make "PGM" flash and press Jog Dial.

The cursor flashes at the end of the name.

Enter or change the name, if necessary (see page 25).



- 4 Press Jog Dial.

The cursor flashes at the end of the phone number.

Enter or change the phone number, if necessary (see page 25).



- 5 Press Jog Dial again.

You will hear a long confirmation beep and the name and number are stored.

Notes

- Do not allow more than 20 seconds to elapse between each step of the procedure.
- If the number displayed in step 1 is not the one you should call back, you can change the number of digits of the phone number as described on page 37.
- If the phone is connected to a Private Branch Exchange (PBX), you may need to add an outside line access digit.

To change the number of digits of the phone number

If the number of digits of the phone number in the Caller ID list is different from the actual phone number, you need to adjust the number of digits of the phone number to call back or store into the Phone Directory.

- 1 While the phone number from the Caller ID list is displayed, press **(#)** repeatedly until the phone number with the correct number of digits appears on the display.

Each time you press **(#)**, the number of digits changes as follows.

When the home area code and the local area code do not match

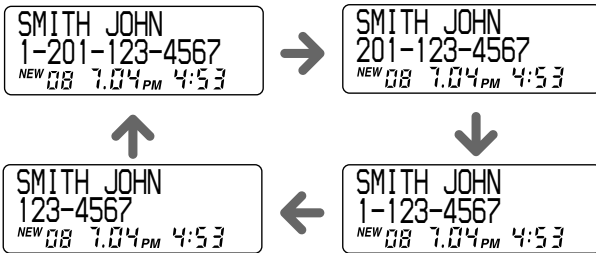

When the home area code matches

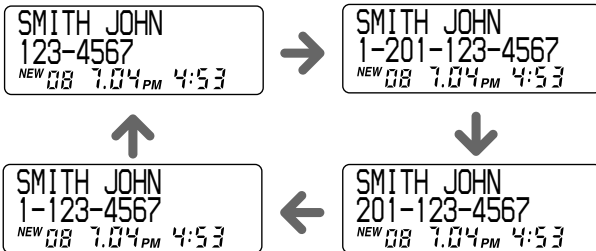

continued

Using the Caller ID list (continued)

When the local area code matches

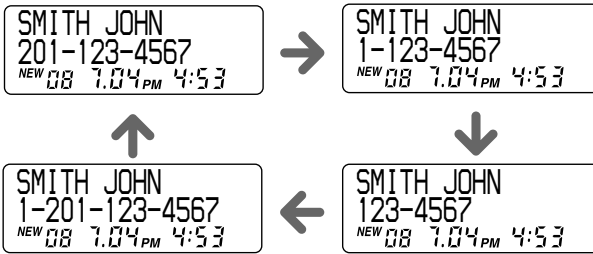

2 Continue the operation to call or store the phone number with the correct number of digits (pages 35 and 36).

Notes

- You need to adjust the number of digits each time you call back from the Caller ID list as the changes to the Caller ID data is not stored in memory.
- You may not be able to change the number of digits depending on the Caller ID data.

Using “Caller ID with call waiting” service

This telephone is compatible with the “Caller ID with call waiting” service. Make sure that your telephone company offers this service.

Like the basic Caller ID service, you need to subscribe to “Caller ID with call waiting” in order to use this service.

Even though you may have already subscribed to “Caller ID” and “call waiting” as two separate services, you need to request a subscription to “Caller ID with call waiting” as a single service.

This is a new service that combines the two services.

Even though you now have a “Caller ID with call waiting” compatible phone, unless you subscribe to the combined “Caller ID with call waiting” service, you will not be able to see the name and number of the second caller.

When a new call comes in while you are talking, you hear two short beeps. The caller’s name and/or phone number of the new call appears on the display for about 20 seconds.

To switch to another caller

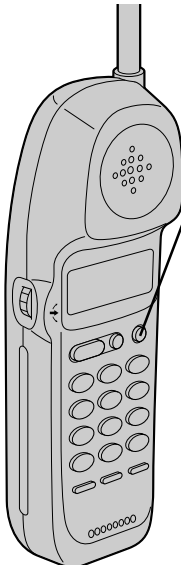

- 1** To switch to the new caller, press **CALL WAITING/ FLASH**.
- 2** To switch back to the first caller, press **CALL WAITING/ FLASH** again.

Using visual message waiting service

If you subscribe to your telephone company's message service which includes this feature, the display will show that you have messages waiting to be retrieved.

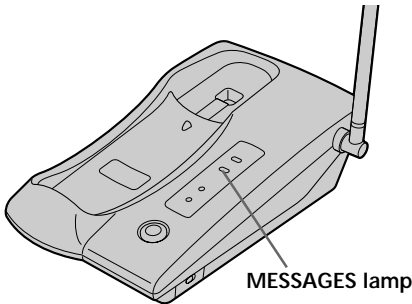

If you have messages

"MESSAGES WAITING" will appear on the display, and the MESSAGES lamp on the base unit flashes.

The display and the MESSAGES lamp will go off when you retrieve your messages.

Note

You cannot use this feature, if you have not subscribed to your telephone company's message service.

For details on the availability of this service, please ask your telephone company.

If the MESSAGES lamp remains flashing

If this lamp does not go off (e.g. When you retrieve your messages with other phones), you can go off the lamp manually.

To go off the MESSAGES lamp

1 Press **PGM**.

2 Press **#**.

3 Press Jog Dial.

The MESSAGES lamp on the base unit goes off, and you will hear a long confirmation beep.



If you move or change your telephone company

Message waiting signals are sent in one of two ways: FSK signaling or “stutter” signaling (Your telephone company can provide you with more information about your service).

The first time this phone receives a voice mail message, it will set itself to the FSK service and will lock out the stutter service if your telephone company is in FSK service.

When you move or change your telephone company, you need to reset this phone. To reset, perform the following procedure. The phone will return to ready state for either FSK or stutter dial tone voice mail recognition.

To reset this phone

- 1 Press **PGM**.
- 2 Press **#**.
- 3 Turn Jog Dial up to make “RESET” flash and press Jog Dial.

You will hear a long confirmation beep and the phone is reset.



Mounting the base unit on a wall

1

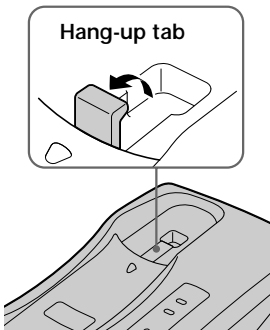

1

Raise the hang-up tab.

2

Plug the telephone line cord to the LINE jack and the AC power adaptor to the DC IN 9V jack, and hook the cords. Use the shorter cord for mounting.

2

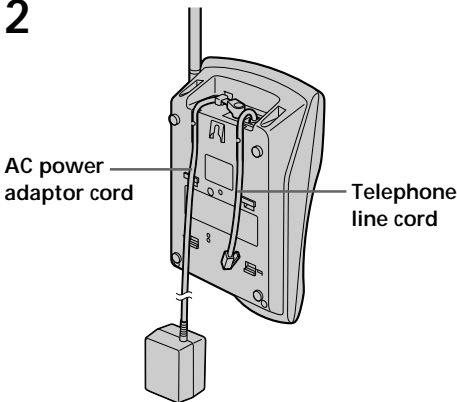

3

Attach the wall bracket to the center of the base unit.

Align the Δ marks of the wall bracket with those of the base unit.

3

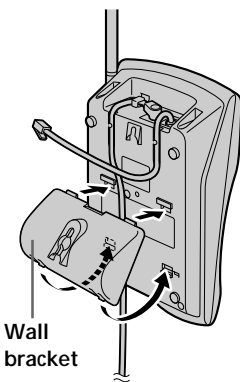

4

Plug the telephone line cord to the telephone outlet, and hook the base unit to the wall plate.

5

Plug the AC power adaptor to an AC outlet. Then raise the antenna so that it points towards the ceiling.

4,5

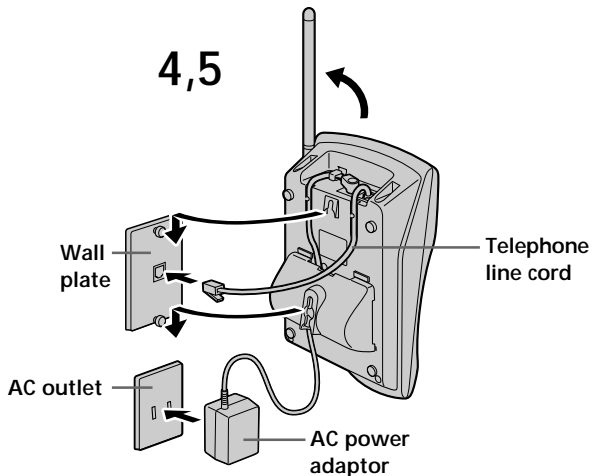

Tip

To remove the wall bracket, press the lower tabs.

Notes on power sources

On battery pack

- Store the battery pack at a temperature between 41°F (5°C) and 95°F (35°C) for best performance.
- If you do not use the handset for a long period of time, remove the battery pack after charging for more than 12 hours. This maintains battery life.

On power failure

During a power interruption, you cannot make or receive calls.

For the customers in the USA

RECYCLING NICKEL-CADMIUM BATTERIES

Nickel-Cadmium batteries are recyclable. You can help preserve our environment by returning your unwanted batteries to your nearest point for collection, recycling or proper disposal.



Note: In some areas the disposal of nickel-cadmium batteries in household or business trash may be prohibited.

RBRC (Rechargeable Battery Recycling Corporation) advises you about spent battery collection by the following phone number.

Call toll free number: 1-800-822-8837
(United States and Canada only)

Caution: Do not handle damaged or leaking nickel-cadmium batteries.

Maintenance

- Clean the cabinets with a soft cloth slightly moistened with water or a mild detergent solution. Do not use any type of abrasive pad, scouring powder or solvent such as alcohol or benzine as they may damage the finish of the cabinet.
- If the charge terminals of the base unit and handset are soiled, wipe them with a soft cloth.

If you have any questions or problems concerning your phone, please consult your nearest Sony dealer.

Troubleshooting

If you've experienced any of the following difficulties while using your phone, use this troubleshooting guide to help you remedy the problem. Should any problem persist, consult your nearest Sony dealer.

	Symptom	Remedy
Making calls	You hear five short error beeps when you press TALK .	<ul style="list-style-type: none"> • Make sure you have set up the base unit correctly (page 8). • Move the handset closer to the base unit.
	You hear no dial tone.	<ul style="list-style-type: none"> • Make sure the telephone line cord is securely connected to the telephone outlet. • Make sure the battery is fully charged (page 11).
	The phone does not connect at all, even though the number you dial is correct.	<ul style="list-style-type: none"> • Make sure the dialing mode is set correctly (page 10).
	The phone does not redial correctly.	<ul style="list-style-type: none"> • Make sure the last dialed number is really the one you want to dial.
	You hear five short error beeps when you try to redial.	<ul style="list-style-type: none"> • The number you last dialed exceeds 32 digits (including the tone and pause digits if used). • The number you last dialed is erased.
Receiving calls	You cannot perform the redial operations (redialing, checking and erasing the phone number), and "CHANNEL SEARCHING" appears on the display.	<ul style="list-style-type: none"> • Move the handset closer to the base unit and perform the redial operations again.
	The handset does not ring.	<ul style="list-style-type: none"> • Make sure the ringer is turned on (page 29). • The battery may be weak. Charge the battery for more than 12 hours (page 11). • Make sure you have set up the base unit correctly (page 8). • Move the handset closer to the base unit.
During conversation	You hear interference during conversation.	<ul style="list-style-type: none"> • Move the handset closer to the base unit. • Place the base unit away from noise sources (page 8).
	Your conversation is muted and "CHANNEL SEARCHING" appear on the display.	<ul style="list-style-type: none"> • This is the out-of-range alarm. Move the handset closer to the base unit within one minute.
	You hear a beep every three seconds and BATTERY LOW appears on the display.	<ul style="list-style-type: none"> • The battery is weak. Charge the battery for more than 12 hours (page 11).

	Symptom	Remedy
Phone Directory	You hear five short error beeps and cannot store a number in the Phone Directory.	<ul style="list-style-type: none"> • Make sure you follow the procedure for storing the number correctly (pages 23). • Make sure the number (including the tone and pause digits) does not exceed 32 digits.
	Phone Directory dialing is incorrect.	<ul style="list-style-type: none"> • Store the correct number (pages 23).
Caller ID	The caller's name and/or phone number does not appear on the display.	<ul style="list-style-type: none"> • Make sure you have subscribed to Caller ID service. • Caller ID service may not work when the phone is connected to a Private Branch Exchange (PBX). • The call is made through company which does not offer Caller ID service. "OUT OF AREA" will appear on the display. • The call was "blocked". "PRIVATE" will appear on the display. • You have answered the call while "** RINGING **" was displayed. Be sure to answer after the Caller ID data is displayed.
	The caller's name and/or phone number does not appear on the display during call waiting.	<ul style="list-style-type: none"> • Make sure you have subscribed to "Caller ID with call waiting" service (page 39). • Make sure nobody is talking with another phone on the same telephone line.
	You cannot dial the number from the Caller ID list.	<ul style="list-style-type: none"> • Make sure you entered your home area code correctly (page 13). • You may need to change the number of digits of the phone number (page 37). • This function may not work when the phone is connected to a Private Branch Exchange (PBX).
	The memory match function does not work.	<ul style="list-style-type: none"> • If the call is from an office which uses multiple lines, the phone number may not match the number you put in the memory. • If you have stored the phone number with an outside line access digit in the Phone Directory because the phone is connected to a Private Branch Exchange (PBX), the phone number will not match the Caller ID data.
	You cannot use visual message waiting service.	<ul style="list-style-type: none"> • Make sure you have subscribed to visual message waiting service (see page 40). • If you move or change your telephone company, reset this phone (see page 41).
Power source/battery	The CHARGE lamp does not light up when you place the handset to charge.	<ul style="list-style-type: none"> • Wipe the charge terminals of the base unit and the handset with a soft cloth for better contact of the charge terminals. • Make sure the handset is placed on the base unit properly.
	The battery duration is short.	<ul style="list-style-type: none"> • The battery pack was charged less than 12 hours (due to power failure, etc.). • The usage life of the battery has expired and needs replacement.

Specifications

General

Frequency band

902 - 928 MHz

Operating channel

30 channels

Dial signal

Tone, 10 PPS (pulse) selectable

Supplied accessories

See page 7.

Handset

Power source

Rechargeable battery pack BP-T23

Battery life

Standby: Approx. 7 days

Talk: Approx. 6 hours

Dimensions

Approx. 58 x 177 x 46 mm (w/h/d),

antenna excluded

(approx. 2 ³/₈ x 7 x 1 ¹³/₁₆ inches)

Antenna: Approx. 72 mm

(approx. 2 ⁷/₈ inches)

Mass

Approx. 270 g

(approx. 9.5 oz), battery included

Base unit

Power source

DC 9V from AC power adaptor

AC-T127

Battery charging time

Approx. 12 hours

Dimensions

Approx. 123 x 63 x 225 mm (w/h/d),

antenna excluded

(approx. 4 ⁷/₈ x 2 ¹/₂ x 8 ⁷/₈ inches)

Antenna: Approx. 120 mm

(approx. 4 ³/₄ inches)

Mass

Approx. 360 g

(approx. 13 oz), wall bracket excluded

Design and specifications are subject to change without notice.

Index

A

- Adjusting volume
 - handset volume 18, 21
- Area code 13

B

- Battery pack
 - charging 11
 - duration 12

C

- Call waiting service 21, 39
- Caller ID 31
 - Caller ID list 32
 - calling back 35
 - memory match function 31
 - storing in Phone Directory 36
- Caller ID with call waiting 39
- Connection 9

D

- Dialing mode
 - choosing 10
 - switching to the tone temporarily 18
- Directory
 - Phone Directory 23

E, F, G

- Erasing
 - Caller ID data 33
 - last phone number dialed 20
 - local area code 15
 - Phone Directory 26

H

- Home area code 13

I, J, K

- Identifying the parts 16

L

- Local area code 14
- Location, base unit 8

M, N

- Making calls 18
- Memory match function 31
- Mounting the base unit on a wall 42

O

- OUT OF AREA 31

P, Q

- Package contents 7
- Paging 30
- Phone Directory 23
- PRIVATE 31
- Pulse dialing 10

R

- Receiving calls 21
- Redialing 20
- Ringer
 - setting the ringer type 28
 - turning on/off 29

S

- Setting up
 - base unit 8
 - handset 11
- Storing Caller ID data in Phone Directory 36

T, U

- Tone dialing
 - dialing mode 10
 - switching to 18
- Troubleshooting 44

V, W, X, Y, Z

- Visual message waiting service 40
- Volume
 - handset 18, 21

Registro del propietario

Los números de modelo y de serie se encuentran en la parte inferior del teléfono. Anote el número de serie en el espacio que se proporciona a continuación. Refiérase a estos números cada vez que se comunique con su distribuidor Sony con respecto al producto.

Modelo N° SPP-ID970

Serie N° _____

IMPORTANTES INSTRUCCIONES DE SEGURIDAD

A fin de reducir el riesgo de incendio, descarga eléctrica y lesiones a las personas cuando usted use su equipo telefónico, siempre debe observar precauciones básicas de seguridad, entre ellas:

1. Lea y entienda todas las instrucciones.
2. Siga todas las advertencias e instrucciones indicadas en el producto.
3. Desconecte este producto de la línea telefónica antes de limpiarlo. No use limpiadores líquidos ni en aerosol. Use un paño húmedo para limpiarlo.
4. No use este producto cerca del agua, por ejemplo, cerca de una bañera, lavabo, fregadero de cocina o lavadora, en un sótano mojado o cerca de una piscina.
5. No ponga este producto sobre un carrito, estante o mesa inestables. El aparato se puede caer y ocasionar daños graves al teléfono.
6. Las ranuras y aberturas situadas en la parte posterior o inferior son parte del sistema de ventilación. Para evitar el calentamiento del aparato, no obstruya o cubra las ranuras de ventilación y evite dejarlo sobre la cama, sofá, sillón o superficie similar. Este producto nunca debe colocarse cerca de un radiador o calefacción, o encima de éste. Este producto no debe colocarse en una instalación empotrada salvo que se provea ventilación apropiada.
7. Este producto sólo debe operarse desde el tipo de fuente de alimentación indicada en la etiqueta de especificaciones. Si no está seguro del tipo de fuente de alimentación en su hogar, consulte con su distribuidor o compañía de electricidad local.
8. No deje que nada descansa sobre el cable eléctrico. No sitúe este producto en un lugar donde el cable esté expuesto a abuso debido al tránsito de la gente.
9. No sobrecargue los tomacorrientes de pared y cables de extensión, ya que esto puede ocasionar el riesgo de incendio o shock eléctrico.
10. Nunca introduzca a presión objetos de ningún tipo en este producto a través de las ranuras del gabinete, ya que pueden hacer contacto con un punto de voltaje peligroso u ocasionar un cortocircuito entre piezas que podría conducir a incendios o shock eléctrico. Nunca derrame líquidos de ningún tipo sobre el producto.
11. Para reducir el riesgo de shock eléctrico, no desarme este producto; en caso de necesitarse servicio o reparación, llévelo a personal de servicio calificado. El abrir o quitar las tapas puede exponerle a voltaje peligroso u otros riesgos. El reensamblaje incorrecto puede ocasionar shock eléctrico cuando el aparato se use posteriormente.

12. Desconecte este producto de la línea telefónica y refiera el servicio a personal de servicio calificado bajo las siguientes condiciones:

- A. Cuando el cable eléctrico o el enchufe se encuentra dañado o deshilachado.
- B. Si se ha derramado líquido dentro del producto.
- C. Si el producto ha estado expuesto a lluvia o agua.
- D. Si el producto no opera normalmente al seguir las instrucciones de operación. Sólo debe ajustar los controles incluidos en las instrucciones de operación, ya que el ajuste incorrecto de otros controles puede producir daños y a menudo exigirá trabajo extenso por un técnico calificado para restaurar el producto a las operaciones normales.
- E. Si el producto se ha dejado caer o el gabinete está dañado.
- F. Si el producto exhibe un cambio perceptible de operación.

13. Evite usar un teléfono (que no sea del tipo inalámbrico) durante una tormenta eléctrica. Existe la remota posibilidad de shock eléctrico debido a rayos.

14. Para notificar una fuga de gas, no utilice el teléfono en la vecindad de dicha fuga.

GUARDE ESTAS INSTRUCCIONES

PRECAUCIÓN:

Para reducir el riesgo de incendio o lesión a personas debido a la pila, lea y siga estas instrucciones:

- 1. Sólo debe utilizar un paquete de pilas del siguiente tipo y tamaño: Sony BP-T23.
- 2. No deseche el paquete de pilas en una hoguera ya que la pila puede explotar. Compruebe los reglamentos locales sobre posibles instrucciones especiales de desecho.

- 3. No abra ni mutile el paquete de pilas. El electrolito liberado es corrosivo y puede ocasionar daños a los ojos o la piel. Puede ser tóxico si se ingiere.
- 4. Tenga cuidado al manejar la pila a fin de evitar cortocircuitos de la pila con materiales conductores tales como anillos, pulseras y llaves. La pila o el conductor puede sobrecalentarse y ocasionar quemaduras.
- 5. Sólo debe cargar el paquete de pilas suministrado o identificado para uso con este producto de acuerdo con las instrucciones y limitaciones especificadas en el manual de instrucciones correspondiente al producto.
- 6. Observe la orientación de polaridad correcta entre el paquete de pilas y el cargador de pilas.

INFORMACIÓN GENERAL SOBRE LOS TELÉFONOS

- 1. Este equipo cumple con la Parte 68 de las reglas de la FCC. En la base de este equipo hay una etiqueta que contiene, entre otra información, el número de registro de la FCC y el número de equivalencia de timbre de llamada (REN) para este equipo. Cuando se solicite, esta información deberá ofrecerse a la compañía telefónica.
- 2. La toma (conector) de registro aplicable USOC-RJ11C se utiliza para este equipo.
- 3. Este equipo ha sido diseñado para conectarse a la red telefónica o la de un usuario utilizando una toma modular compatible que esté de acuerdo con la Parte 68 de la FCC.

Con este equipo se suministran un cable y una clavija modular que cumplen con las normas de la FCC.

- 4. El REN se utiliza para determinar la cantidad de dispositivos que podrán conectarse a la línea telefónica. El exceso de REN conectados a la línea telefónica puede resultar en que los dispositivos no contesten a llamadas entrantes. En la mayoría de las zonas, no en todas, la suma de REN no deberá ser superior a cinco (5). Para enterarse del número total de REN que puede conectarse a una línea, póngase en contacto con la compañía telefónica.
- 5. Si su equipo (SPP-ID970) produce daños en la red telefónica, la compañía telefónica le notificará con antelación que es posible que se requiera la interrupción temporal del servicio. Pero si la notificación con antelación no es práctica, la compañía telefónica lo notificará al cliente lo antes posible. Además, se le notificará el derecho a realizar una reclamación a la FCC si usted lo considera necesario.

6. La compañía telefónica puede realizar cambios en sus instalaciones, equipos, operaciones, o procedimientos que pueden afectar la operación del equipo. Cuando suceda esto, la compañía telefónica le avisará con antelación para que usted realice las modificaciones necesarias para mantener ininterrumpido el servicio.
7. Si experimenta algún problema con este equipo (SPP-ID970), con respecto a la reparación o a la información sobre la garantía, póngase en contacto con Sony Direct Response Center: Tel 1-800-222-7669 (Inglés solamente). Si el equipo causa problemas en la línea, la compañía telefónica puede solicitarle que desconecte el equipo hasta que se resuelva el problema.
8. Todas las reparaciones deberá realizarlas un centro de reparaciones Sony.
9. Este equipo no deberá utilizarse en líneas compartidas ni en líneas de pago previo.
10. Este equipo es compatible con dispositivos para ayuda a la audición.

Si su teléfono dispone de marcadores automáticos

Cuando programe números de emergencia y (o) realice llamadas de prueba a los mismos:

1. Permanezca poco tiempo en la línea y explique a la otra parte la razón de la llamada.
2. Realice tales actividades en horas no punta, como por la mañana temprano o a últimas horas de la tarde.

Precaución

Se le advierte que cualquier cambio o modificación no aprobado expresamente en el presente manual podría anular su autorización para operar este equipo.

Nota

Este equipo se ha sometido a pruebas y se ha determinado que cumple los límites para un aparato digital Clase B de conformidad con la Parte 15 de las Reglas FCC. Dichos límites están diseñados para brindar protección razonable contra interferencia dañina en una instalación residencial. Este equipo genera, utiliza y puede radiar energía de radiofrecuencia y, si no se instala y se usa de acuerdo con las instrucciones, puede ocasionar interferencia dañina en las radiocomunicaciones. Sin embargo, no hay garantía de que no ocurra interferencia en una instalación específica. En caso de que este equipo ocasione interferencia dañina en la recepción de radio o televisión, que se puede determinar apagando y encendiendo el equipo, se le insta al usuario a que trate de corregir la interferencia mediante una o más de las siguientes medidas:

- Reorientar o reubicar la antena de recepción.
- Aumentar la separación entre el equipo y el receptor.
- Conectar el equipo en un enchufe de un circuito distinto al circuito al cual está conectado el receptor.
- Consultar con el distribuidor o con un técnico experimentado de radio/televisión para ayuda.

Nota sobre la garantía

Guarde la factura de compra junto con la tarjeta de garantía y presente los dos documentos cuando lleve el equipo para su reparación a un centro de servicio técnico autorizado Sony.

Índice

Preparativos

- 6 Lea esto en primer lugar
- 7 Paso 1: Comprobación del contenido del paquete
- 8 Paso 2: Instalación de la unidad base
- 11 Paso 3: Preparación de la batería
- 13 Paso 4: Introducción del código de área
- 16 Identificación de las partes

Operaciones básicas

- 18 Realización de llamadas
- 20 Repetición de la marcación
- 21 Recepción de llamadas

Funciones del teléfono

- 23 Directorio telefónico
- 23 Almacenamiento de números de teléfono y nombres
- 25 Cambio de un nombre y/o un número de teléfono almacenado
- 26 Borrado de una ubicación de la memoria
- 26 Realización de llamadas desde el directorio telefónico
- 28 Ajuste del tipo de generador de llamada
- 29 Desactivación del generador de llamada del microteléfono
- 30 Buscapersonas

Funciones de identificación de demandantes

- 31 Acerca del servicio de identificación de demandantes
- 31 Cuando reciba una llamada

- 32 Comprobación de la lista de identificadores de llamada
 - 32 Contemplación de la lista de identificación de demandantes
 - 33 Borrado de datos de la lista de identificación de demandantes
 - 35 Utilización de la lista de identificación de demandantes
 - 35 Llamada a un número desde la lista de identificación de demandantes
 - 36 Almacenamiento de un número de la lista de identificación de demandantes en el directorio telefónico
 - 37 Para cambiar el número de dígitos del número de teléfono
 - 39 Utilización del servicio de "Identificación de demandantes con llamada en espera"
 - 40 Utilización del servicio de espera de mensajes visuales
- ## Información adicional
- 42 Montaje de la unidad base en una pared
 - 43 Notas sobre las fuentes de alimentación
 - 43 Mantenimiento
 - 44 Solución de problemas
 - 46 Especificaciones
 - 47 Índice alfabético

ES

Lea esto en primer lugar

Antes de utilizar su teléfono, tendrá que instalarlo. A continuación se indica la forma rápida de hacerlo: Pasos 1, 2, 3, y 4.

Paso 1 (página 7)

En primer lugar, desembale el teléfono y los accesorios suministrados.

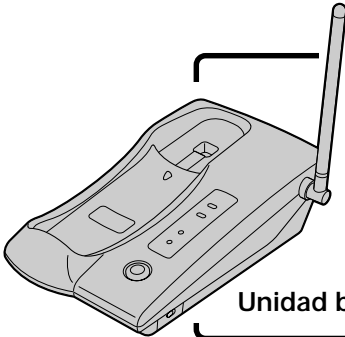

Unidad base

Paso 2 (páginas 8 a 10)

A continuación, tendrá que hacer tres cosas para instalar la unidad base, incluyendo la búsqueda del mejor lugar para el mismo.

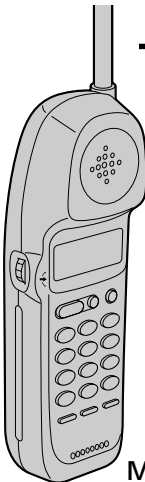

Microteléfono

Paso 3 (páginas 11 a 12)

Por último, inserte la batería en el microteléfono y cárguela durante más de 12 horas.

Paso 4 (páginas 13 a 15)

Finalmente, es necesario introducir del código de área para poder utilizar el servicio de identificación del demandante.

¡Esto es todo!

Paso 1

Comprobación del contenido del paquete

Compruebe si con el paquete ha recibido los elementos siguientes. Si falta algo, póngase en contacto con su proveedor Sony.

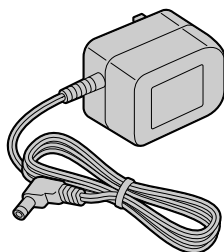

Adaptador de alimentación de CA (AC-T127)

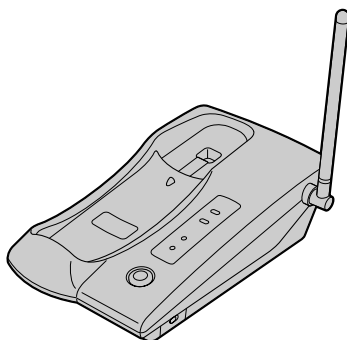

Unidad base

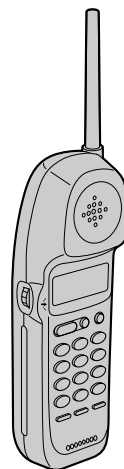

Microteléfono

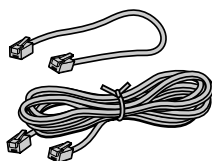

Cables de línea telefónica (2)

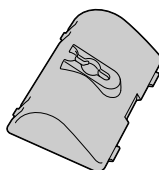

Soporte mural para la unidad base

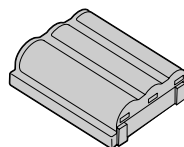

Batería (BP-T23)

Paso 2

Instalación de la unidad base

Realice los pasos siguientes:

- Elección del mejor lugar
- Conexión de la unidad base
- Elección del modo de marcación

Elección del mejor lugar

La situación de la unidad base afectará la calidad de la recepción del microteléfono.

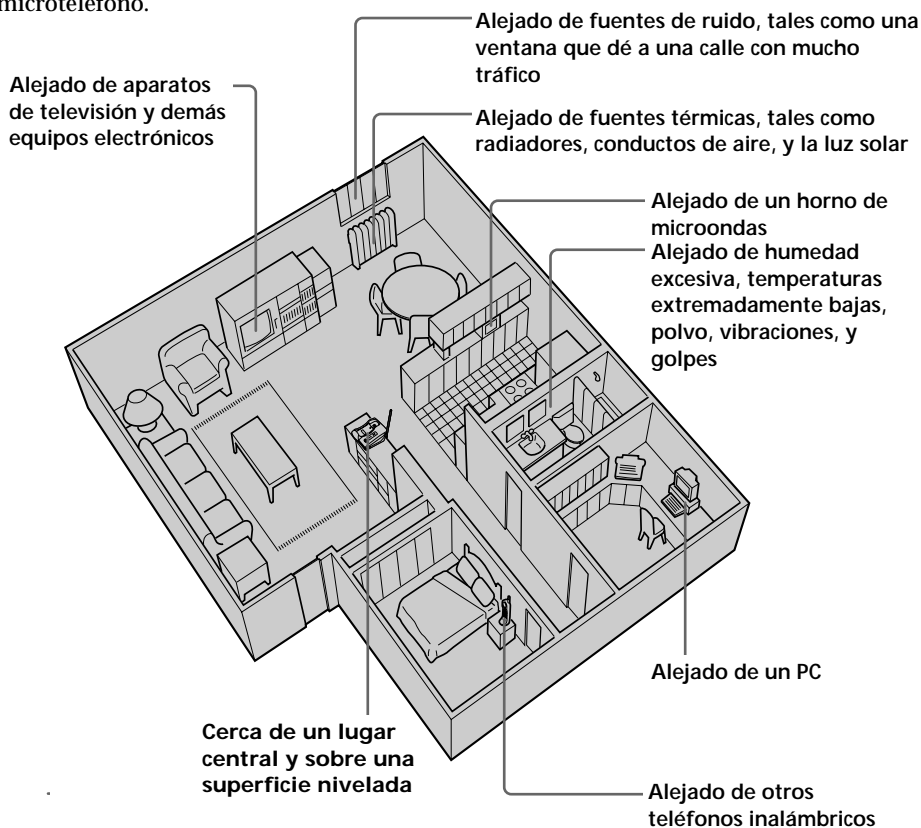

- PRECAUCIONES:**
- Si se producen pérdidas intermitentes de sonido durante la conversación, acérquese a la unidad base o aleje ésta de otras fuentes de ruido.
 - El teléfono inalámbrico opera con frecuencias que pueden causar interferencias en los televisores y videograbadoras que se encuentren en las proximidades. La unidad base no deberá colocarse sobre un televisor o videograbadora. Si se producen interferencias, bastará con alejar el teléfono inalámbrico del televisor o videograbadora para reducir o eliminar sus efectos.

Conexión de la unidad base

Si desea colgar la unidad base de una pared, consulte la página 42.

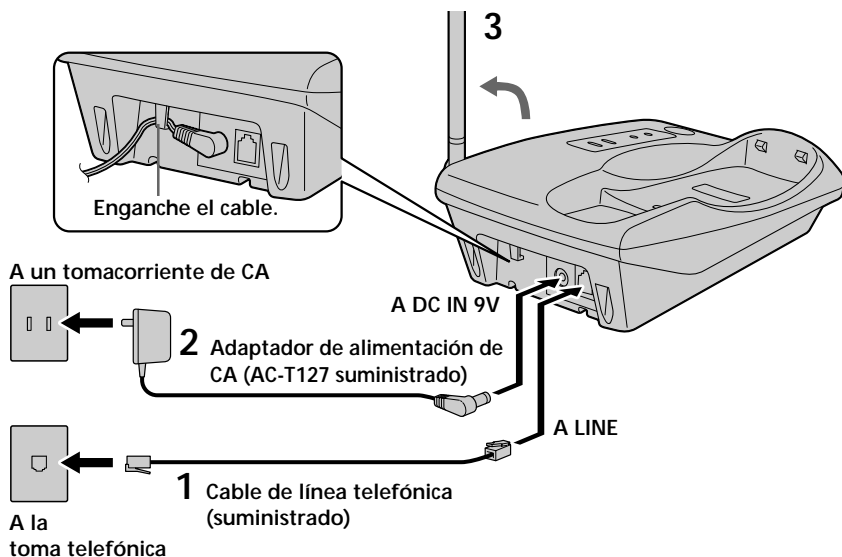

- 1 Conecte el cable de la línea telefónica a la toma LINE y a una toma telefónica.
- 2 Conecte el adaptador de alimentación de CA a la toma DC IN 9V y a un tomacorriente de CA.
- 3 Extienda completamente la antena. Cerciérese de que quede apuntando hacia el techo.

continúa

Paso 2: Instalación de la unidad base (continúa)

Notas

- Utilice solamente el adaptador de alimentación de CA AC-T127 suministrado. No utilice ningún otro adaptador de alimentación de CA.
- Conecte el adaptador de alimentación de CA a un tomacorriente que suministre continuamente alimentación.
- Coloque la unidad base cerca del tomacorriente de CA a fin de poder desenchufar fácilmente el adaptador de alimentación de CA.

Polaridad de la clavija



Sugerencia

Si su toma telefónica no es modular, póngase en contacto con la compañía telefónica para solicitar ayuda.

Toma modular



Elección del modo de marcación

Para que el teléfono funcione correctamente, seleccione el modo de marcación apropiado (por tonos o por pulsos).

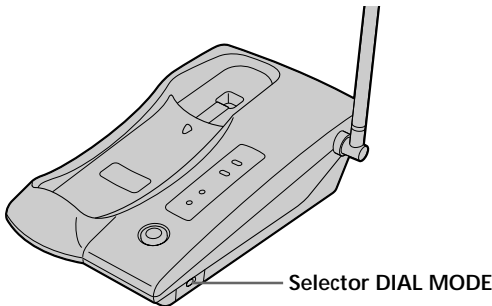

Dependiendo de su sistema de marcación, ajuste el selector DIAL MODE de la forma siguiente:

Si su sistema de marcación es	Ponga el selector en
Por tonos	TONE
Por pulsos	PULSE

Si no está seguro de su sistema de marcación

Realice una llamada de prueba con el selector DIAL MODE en TONE.

Si la llamada se conecta, deje así el selector. En caso contrario, póngalo en PULSE.

Paso 3

Preparación de la batería

Antes de utilizar su teléfono, cargue la batería durante más de 12 horas.

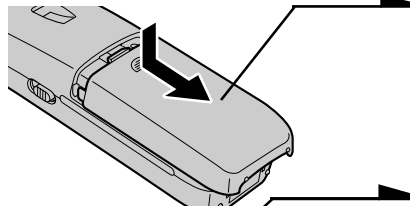
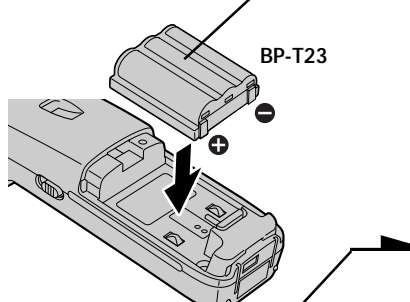
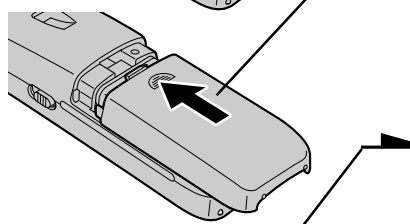
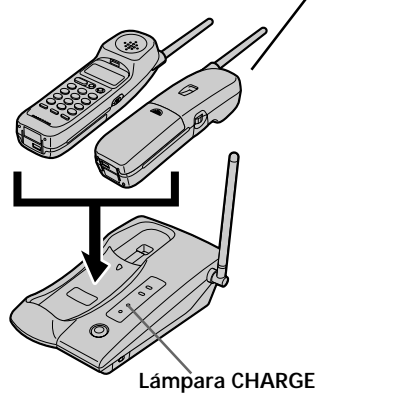
-  1 Deslice y abra la tapa del compartimiento de la batería del microteléfono.
-  2 Inserte la batería (con los contactos hacia abajo) en el compartimiento para la misma.
-  3 Cierre la tapa del compartimiento de la batería.
-  4 Coloque el microteléfono en la unidad base. Usted podrá colocarlo con cualquier cara hacia arriba. La lámpara CHARGE se encenderá cuando el microteléfono esté adecuadamente asentado en los terminales de carga de la unidad base. Cargue la batería durante más de 12 horas para que quede completamente cargada. La lámpara CHARGE permanecerá encendida incluso aunque haya terminado la carga.

continúa

Paso 3: Preparación de la batería (continúa)

Duración de la batería

Una batería completamente cargada durará:

- Aproximadamente 6 horas cuando utilice continuamente el microteléfono.
- Aproximadamente 7 días con el microteléfono en el modo de espera.

Notas

- La batería se descargará gradualmente con el tiempo, incluso aunque no se utilice.
- Si deja la batería en el microteléfono sin cargarla, se descargará completamente.
Para que la batería recupere su plena capacidad, pueden requerirse varias cargas.

Para obtener el máximo rendimiento de la batería

No coloque el microteléfono en la unidad base después de cada llamada. La batería trabajará mejor si devuelve el microteléfono a la unidad base después de dos o tres llamadas. Sin embargo, no deje el microteléfono fuera de la unidad base durante mucho tiempo porque la batería se descargará completamente.

Cuándo adquirir una nueva batería

Si la batería dura solamente algunos minutos incluso después de 12 horas de carga, la duración útil de la misma habrá expirado, y habrá que reemplazarla. Póngase en contacto con su proveedor o con un centro de reparaciones autorizado por Sony, y solicite una nueva batería BP-T23 Sony.

Nota

La duración de la batería puede variar dependiendo de las condiciones de utilización y de la temperatura ambiental.

Paso 4

Introducción del código de área

Antes de utilizar este teléfono por primera vez, o cuando se traslade a un lugar con código de área diferente, tendrá que introducir el código de su área. De lo contrario no podría utilizar ciertas funciones de este teléfono ni las de identificación de demandantes.

Esto será necesario también porque el teléfono tendrá que poder seleccionar un código de área para marcar adecuadamente llamadas desde la lista de identificación de demandantes.

Dependiendo de su región, introduzca el código de área de 3 dígitos de la forma siguiente:

Caso 1.

Si se acepta la marcación de 7 dígitos (sin código de área) para llamadas locales en su área, consulte "Para introducir su código de área inicial" más abajo.

Si usted reside en un área en la que las llamadas a/desde otras áreas se realizan marcando 10 dígitos (código de área + número), podrá registrar hasta 5 códigos de área locales con este teléfono para aprovechar las ventajas de este sistema. Consulte "Para introducir el código de área local (para usuarios con números de teléfono de 10 dígitos)" de la página 14.

Caso 2.

Si se requiere la marcación de 10 dígitos (código de área + número) para todas las llamadas locales en su área, en primer lugar introduzca "000" en su código de área inicial. Consulte "Para introducir su código de área inicial" más abajo.

Después consulte "Para introducir el código de área local (para usuarios con números de teléfono de 10 dígitos)" de la página 14.

Para introducir su código de área inicial

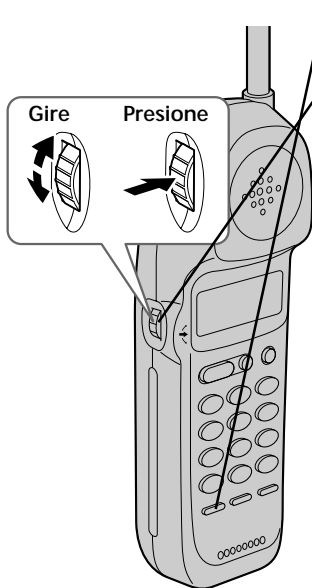

1 Presione **PGM**.

2 Gire el mando de lanzadera hasta hacer que parpadee "AREA".

DIRECTORY=AREA
RINGER

3 Presione el mando de lanzadera.

HOME=LOCAL

4 Vuelva a presionar el mando de lanzadera.
En el visualizador aparecerá "ENTER AREA CODE".

5 Introduzca los tres dígitos de su código de área inicial utilizando las teclas de marcación.

6 Presione **PGM**.

Usted oír un pitido largo de **continúa** confirmación.

Paso 4 Introducción del código de área (continúa)

Notas

- Si el código de área inicial ya está introducido, aparecerá en el visualizador en el paso 4. Para introducir un código de área diferente, consulte “Para cambiar el código de área inicial” indicado a continuación.
- No deje que transcurran más de 20 segundos entre cada paso del procedimiento.

Sugerencias

- En el paso 6, en vez del mando de lanzadera podrá presionar (PGM).
- Para comprobar el código de área inicial actual, realice los pasos 1 a 4. Dicho código aparecerá en el visualizador durante unos 20 segundos.

Para cambiar el código de área inicial

- 1 Realice los pasos 1 a 4 de la página 13.
En el visualizador aparecerá el código de área inicial.
- 2 Gire el mando de lanzadera hacia abajo para borrar el código de área inicial actual.
- 3 Introduzca el nuevo código de área inicial utilizando las teclas de marcación.
- 4 Presione (PGM).
Usted oirá un pitido largo de confirmación.

Para introducir el código de área local (para usuarios con números de teléfono de 10 dígitos)

Si una llamada coincide con uno de los códigos de área local introducido, el número de teléfono se registrará con 10 dígitos en la lista de identificación de demandantes (código de área + número). Si una llamada no coincide con uno de los códigos de área local que haya introducido, el número de teléfono se registrará con 11 dígitos en la lista de identificación de demandantes (1 + código de área + número). En algunas regiones del país es posible que exista más de un código de área local. (En este teléfono podrán introducirse hasta cinco códigos de área local.)

- 1 Realice los pasos 1 a 3 de la página 13.
- 2 Gire el mando de lanzadera hacia arriba hasta hacer que parpadee “LOCAL”.
- 3 Presione el mando de lanzadera.
- 4 Seleccione el número (“#1” a “#5”) para introducir el código de área local girando el mando de lanzadera.

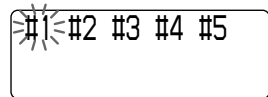

- 5** Presione el mando de lanzadera.
En el visualizador aparecerá “ENTER AREA CODE”.
- 6** Introduzca los tres dígitos del código de área local utilizando las teclas de marcación.
- 7** Presione (PGM).
Usted oirá un pitido largo de confirmación.

Notas

- Si el código de área local ya está introducido, aparecerá en el visualizador en el paso 5. Para introducir un código de área local diferente, consulte “Para cambiar el código de área local” más abajo.
- No deje que transcurran más de 20 segundos entre cada paso del procedimiento.

Sugerencias

- Usted podrá presionar el mando de lanzadera en vez de (PGM) en el paso 7.
- Para comprobar el código de área local actual, realice los pasos 1 a 5. El código de área local aparecerá en el visualizador durante unos 20 segundos.

Para cambiar el código de área local

- 1** Realice los pasos 1 a 5 de la página 14.
El código de área local actual aparecerá en el visualizador.
- 2** Gire el mando de lanzadera para borrar el código de área local actual.
- 3** Introduzca el nuevo código de área local utilizando las teclas de marcación.
- 4** Presione (PGM).
Usted oirá un pitido largo de confirmación.

Para borrar el código de área local

Usted podrá borrar el código de área local. Realice los pasos 1 y 2 anteriores, y después presione (PGM).

El código de área local se borrará y usted oirá un pitido largo de confirmación.

Identificación de las partes

Con respecto a los detalles, consulte las páginas indicadas entre paréntesis.

Unidad base

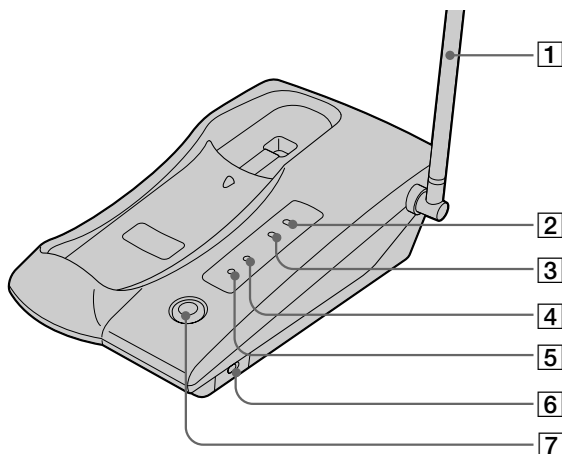

- 1** Antena (p. 9, 42)
- 2** Lámpara de nueva llamada (NEW CALL) (p. 32)
Parpadeará cuando haya datos “NEW” (nuevos) en la lista de identificación de demandantes.
- 3** Lámpara de mensajes (MESSAGES) (p. 40)
Parpadeará cuando reciba mensajes.
- 4** Lámpara de carga (CHARGE) (p. 11)
Permanecerá encendida mientras esté cargándose la batería.
- 5** Lámpara de línea (LINE) (p. 18, 21)
Permanecerá encendida mientras esté utilizando el microteléfono inalámbrico.
- 6** Selector de modo de marcación (DIAL MODE) (p. 10)
Utilícelo para seleccionar la marcación por pulsos o por tonos.
- 7** Botón de localización del microteléfono (HANDSET LOCATOR) (p. 30)
Presiónelo para llamar al microteléfono inalámbrico.
- 8** Gancho para el cable del adaptador de alimentación de CA (p. 9)
- 9** Toma de entrada de CC (DC IN 9V) (p. 9, 42)
- 10** Toma de línea telefónica (LINE) (p. 9, 42)

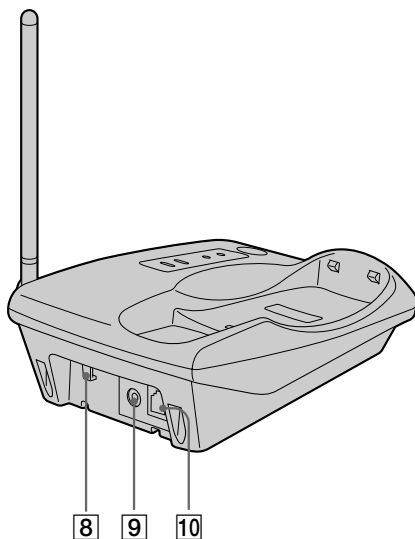

Microteléfono

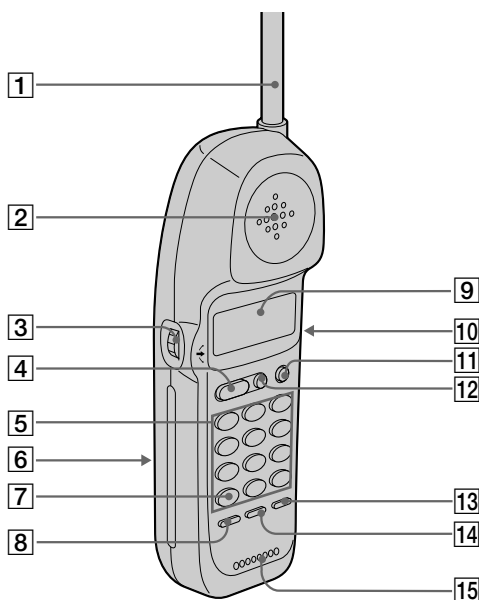

- 1 Antena**
- 2 Altavoz**
- 3 Mando de lanzadera**
(p. 13, 23, 32)
- 4 Botón de conversación (TALK)**
(p. 18, 21)
Presiónelo para realizar o recibir una llamada.
- 5 Teclas de marcación** (p. 18)
- 6 Compartimiento de la batería**
(p. 11)
- 7 Botón de tono (* TONE)**
(p. 18)
Le permitirá cambiar temporalmente a la marcación por tonos.
- 8 Botón de programa (PGM)**
(p. 13, 23)
Utilícelo para almacenar números para en el directorio telefónico.
- 9 Visualizador** (p. 31)
- 10 Selector de volumen (VOL)**
(p. 18)
Presiónelo para ajustar el volumen del microteléfono.
- 11 Botón de llamada en espera/ accionamiento del gancho (CALL WAITING/FLASH)** (p. 21, 39)
Utilícelo para cambiar a una segunda llamada si posee el servicio de "llamada en espera", o cuando desee realizar una nueva llamada.
- 12 Botón de desconexión (OFF)**
(p. 18)
Presiónelo para desconectar una llamada.
- 13 Botón de repetición de marcación (REDIAL)** (p. 20)
Presiónelo para volver a marcar el último número llamado.
- 14 Botón de pausa (PAUSE)** (p. 24)
Presiónelo para insertar una pausa en la secuencia de marcación.
- 15 Micrófono**

Realización de llamadas

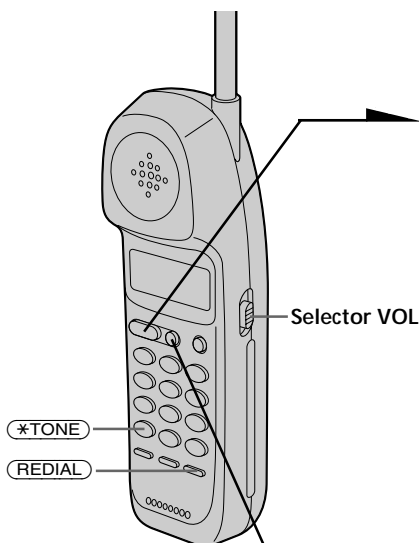

- 1** Tome el microteléfono de la unidad base.
- 2** Presione **(TALK)** y espere hasta que en el visualizador aparezca “TALK”.
El visualizador también mostrará la duración de la operación en horas, minutos, y segundos.
Después oirá el tono de invitación a marcar.
La lámpara LINE de la unidad base se encenderá.
Si en el visualizador aparece “CHANNEL SEARCHING”, acérquese a la unidad base.
- 3** Marque el número de teléfono.
- 4** Cuando termine de conversar, presione **(OFF)** o coloque el microteléfono en la unidad base.
El visualizador y la lámpara LINE de la unidad base se apagarán.

Tareas adicionales

Para	Haga lo siguiente
Ajustar el volumen del microteléfono	Ponga el selector VOL en H (alto), M (medio), o L (bajo).
Cambiar temporalmente a marcación por tonos	Presione (*TONE) después de haberse conectado. La línea permanecerá en el modo de marcación por tonos hasta que la desconecte.

Notas

- Si aumenta el volumen del sonido, en algunos casos es posible que aumente también el ruido de fondo. Ajuste adecuadamente el volumen.
- Si la conversación se silencia y en el visualizador aparece “CHANNEL SEARCHING”, acérquese a la unidad base. De lo contrario, la llamada se desconectaría después de 1 minuto.

Si la batería se debilita durante una llamada

El microteléfono emitirá un pitido cada tres segundos, y en el visualizador aparecerán  y “BATTERY LOW”. Finalice su llamada y cargue la batería.

Para obtener el óptimo rendimiento, cargue la batería durante 12 horas.

Tenga en cuenta que durante los primeros 10 - 15 minutos de la carga, el teléfono estará inactivo, es decir no podrá realizar ni recibir llamadas.

Después de los primeros 10 - 15 minutos usted **podrá** utilizar el teléfono, pero la duración de la batería será **muy corta**, motivo por el que se recomienda que **cargue completamente** la batería antes de volver a utilizar el teléfono.

continúa

Repetición de la marcación

1 Presione **TALK** y espere hasta que en el visualizador aparezca “TALK”.

La lámpara LINE de la unidad base se encenderá.

2 Para repetir la marcación del último número marcado, presione **REDIAL**.

Nota

Si el número es mayor de 32 dígitos, o si se ha borrado, cinco pitidos de error le indicarán que el número no puede volver a marcarse.

Para comprobar el número de teléfono antes de repetir la marcación

Cuando no esté utilizando el microteléfono, presione **REDIAL**.

Se visualizará el último número marcado durante cinco segundos.

Para marcar el número, mientras esté visualizándose, presione **TALK**.

Nota

Si el último número marcado es de más de 32 dígitos, o si se ha borrado, no se visualizará.

Para borrar el último número de teléfono marcado

Cuando no esté conversando con alguien del exterior con el microteléfono ni con la unidad base, presione **REDIAL** dos veces antes de cinco segundos.

El número se borrará de la memoria, y usted oirá un pitido largo de confirmación.

Recepción de llamadas

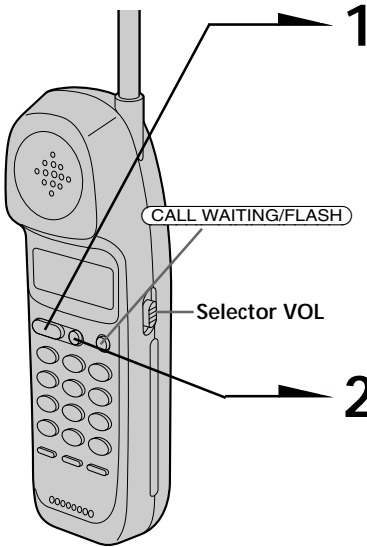

1 Cuando suene el teléfono tome el microteléfono de la unidad base y presione **(TALK)**.
En el visualizador aparecerá “TALK” y también la duración de operación en horas, minutos, y segundos.
En la unidad base se encenderá la lámpara LINE.

2 Cuando termine de conversar, presione **(OFF)** o coloque el microteléfono en la unidad base.
El visualizador y la lámpara LINE de la unidad base se apagarán.

Tareas adicionales

Para	Haga lo siguiente
Ajustar el volumen del microteléfono	Ponga el selector VOL en H (alto), M (medio), o L (bajo).
Cambiar a otra llamada (servicio de “llamada en espera”*)	Presione (CALL WAITING/ FLASH) . Para volver al primer demandante, presione de nuevo (CALL WAITING/ FLASH) .
Activar/desactivar el generador de llamada del microteléfono	Consulte “Desactivación del generador de llamada del microteléfono” de la página 29.

* Usted tendrá que suscribirse a este servicio poniéndose en contacto con la compañía telefónica.

continúa

Recepción de llamadas (continúa)

Nota

Si entra otra llamada mediante el servicio de “llamada en espera” cuando esté conversando con alguien del exterior, oirá dos pitidos cortos.

Sugerencia

Para notificarle la entrada de una llamada, el visualizador mostrará “** RINGING **” cuando el teléfono esté sonando.

Si se ha abonado al servicio de identificación de demandantes

- el número y/o el nombre del demandante aparecerá en el visualizador cuando reciba una llamada (consulte la página 31) o cuando entre otra llamada con el servicio de “llamada en espera”.
- el sonido del generador de llamada cambiará a un tono más alto si el número coincide con el almacenado en directorio telefónico (función de correspondencia de memoria, consulte la página 31).

Directorio telefónico

Usted podrá marcar un número de teléfono desplazándose por el directorio telefónico, en el que podrá almacenar hasta 50 números de teléfono.

Almacenamiento de números de teléfono y nombres

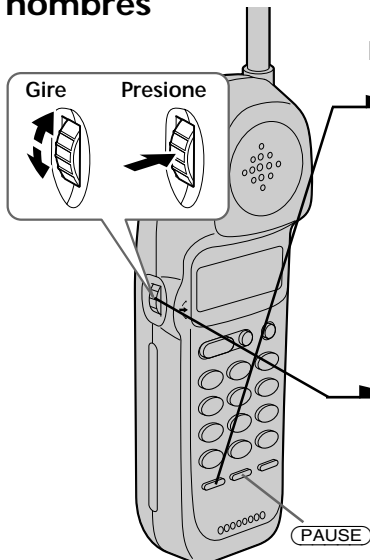

Ejemplo: para almacenar "SONY" "123-4567".

- 1 Presione (PGM).
(Cerciórese de no presionar (TALK).)



Si no está parpadeando "DIRECTORY", gire el mando de lanzadera para hacer que parpadee.

- 2 Presione el mando de lanzadera.
Aparecerá "ENTER NAME".

- 3 Introduzca el nombre utilizando las teclas de marcación.
Usted podrá introducir hasta 16 caracteres.

Presione una tecla de marcación hasta que aparezca el carácter deseado.
(Con respecto a los detalles, consulte la tabla de la izquierda.)

Introduzca los caracteres sucesivos de la misma forma.

Para introducir dos caracteres asignados a la misma tecla, o para introducir un "espacio", gire el mando de lanzadera a fin de mover el mando de lanzadera hacia la derecha.

Ejemplo: Para introducir "SONY", presione (7) cuatro veces (S), (6) tres veces (O), gire el mando de lanzadera hacia arriba para mover el cursor, y después presione dos veces (6) (N), y presione tres veces (9) (Y).



Tabla de caracteres

Tecla	Carácter
①	1
②	A → B → C → 2
③	D → E → F → 3
④	G → H → I → 4
⑤	J → K → L → 5
⑥	M → N → O → 6
⑦	P → Q → R → S → 7
⑧	T → U → V → 8
⑨	W → X → Y → Z → 9
0	0
*	*
#	& → ' → , → - → . → #

continúa

Directorio telefónico (continúa)

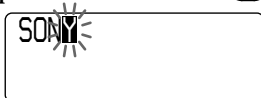
4 Presione **(PGM)**.

Aparecerá “ENTER NUMBER”.

5 Introduzca el número de teléfono.

Usted podrá introducir hasta 32 dígitos incluyendo un tono y una pausa, que se contarán cada uno como un dígito.

Cuando haya introducido un número de teléfono de 17 o más dígitos, tal número aparecerá en dos líneas.

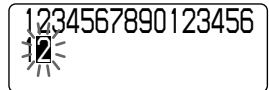

6 Presione **(PGM)**.

Usted oírá un pitido largo de confirmación, y el nombre y el número se almacenarán. El visualizador se apagará.

Notas

- Si intenta almacenar el número 51.º número, oírá cinco pitidos cortos de error y se visualizará “MEMORY FULL”. Usted no podrá almacenar el número de teléfono. Para almacenar otro número de teléfono, borre uno de los almacenados (consulte la página 26).
- No deje que transcurran más de 20 segundos entre cada paso del procedimiento.
- El número total de números de teléfono que podrá almacenar en el directorio telefónico variará de acuerdo con el número de dígitos de cada número de teléfono. Si todos los números de teléfono se compone de 16 dígitos, podrá almacenar hasta 50 números de teléfono. Sin embargo, como el directorio telefónico utiliza una memoria de dos números de teléfono para almacenar un número de teléfono de 17 o más dígitos, el número total de números de teléfonos que podrá almacenar en el directorio telefónico se reducirá de dos en dos cada vez que almacene un número de 17 o más dígitos.

Sugerencias

- Si ha introducido un carácter erróneo en el paso 3 o 5, gire el mando de lanzadera hacia abajo para borrarlo. Después introduzca el carácter correcto.
- Usted podrá presionar el mando de lanzadera en vez de **(PGM)** en los pasos 4 y 6.

Para almacenar un número a marcarse a través de una centralita privada (PBX)

Antes de introducir el número de teléfono en el paso 5 anterior, realice lo siguiente:

1 Introduzca el dígito de acceso a la línea exterior (p. ej., 9).

2 Presione **(PAUSE)**.

Cambio de un nombre y/o un número de teléfono almacenado

1 Haga que se visualicen el nombre y el número de teléfono que desee cambiar realizando los pasos 1 y 2 de “Realización de llamadas desde el directorio telefónico” de la página 26.

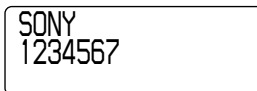

2 Presione el mando de lanzadera.



3 Gire el mando de lanzadera hacia arriba para hacer que parpadee “EDIT” y después presiónelo.

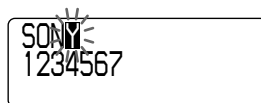

El cursor parpadeará a la derecha del último carácter del nombre.

4 Gire el mando de lanzadera para borrar los caracteres e introducir el nuevo nombre.

Si desea cambiar solamente el número, salte ese paso.

5 Presione el mando de lanzadera.

El cursor parpadeará en el último dígito del número de teléfono.



6 Gire el mando de lanzadera hacia abajo para borrar el número e introducir otro nuevo.

Si no desea cambiar el número, salte este paso.

7 Presione el mando de lanzadera.

Usted oirá un pitido largo de confirmación y el nombre y/o el número se cambiará.

Sugerencia

Si introduce un número de teléfono de 17 o más dígitos, después del 15.º se visualizará “-”, y los demás se visualizarán en dos líneas después de aproximadamente dos segundos.

continúa

Directorio telefónico (continúa)

Borrado de una ubicación de la memoria

1 Haga que se visualice el nombre y el número de teléfono que desee borrar realizando los pasos 1 y 2 de “Realización de llamadas desde el directorio telefónico”.

SONY
1234567

2 Presione el mando de lanzadera.

DIAL EDIT ERASE
1234567

3 Gire el mando de lanzadera hacia arriba para hacer que parpadee “ERASE”, y después presiónelo.

ERASE NO YES
1234567

4 Gire el mando de lanzadera hacia arriba para hacer que parpadee “YES”, y después presiónelo.

Usted oirá un pitido largo de confirmación, y la ubicación de la memoria se borrará.

Realización de llamadas desde el directorio telefónico

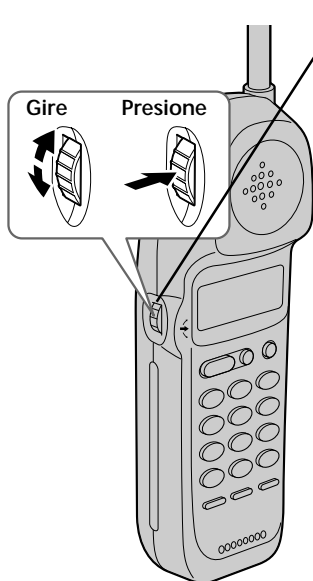

1 Presione el mando de lanzadera.

En el visualizador aparecerá “DIRECTORY”.

2 Haga que se visualice el nombre y el número de teléfono al que desee llamar.

Para buscar en orden alfabético:
Gire el mando de lanzadera hacia arriba o hacia abajo.

Para buscar introduciendo el carácter inicial: Presione la tecla de marcación correspondiente al carácter deseado, y después gire el mando de lanzadera.

SONY
1234567

3 Presione el mando de lanzadera.

DIAL EDIT ERASE
1234567

4 Vuelva a presionar el mando de lanzadera.

El número de teléfono se marcará.

Sugerencia

Para realizar una llamada, en vez de ejecutar los pasos 3 y 4, podrá presionar **TALK**.

Acerca del orden de búsqueda

Los nombres aparecerán en el orden siguiente cuando gire el mando de lanzadera hacia arriba o hacia abajo.

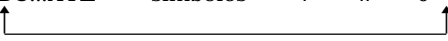
- Orden alfabético: ABC...XYZ ↔ símbolos ↔ * ↔ # ↔ 0 - 9

- Carácter inicial: Para buscar "SONY" por ejemplo, presione **7** y después gire el mando de lanzadera para buscar a través de los nombres que comiencen por P, Q, R, S, o 7.

Ajuste del tipo de generador de llamada

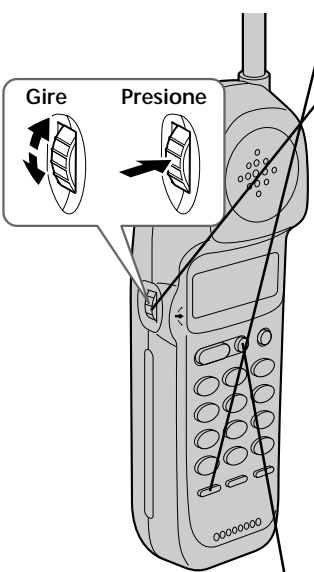
Usted podrá seleccionar entre cuatro tipos de generador de llamada del microteléfono.



1 Presione (PGM).

2 Gire el mando de lanzadera para hacer que parpadee "RINGER".

3 Presione el mando de lanzadera.
Aparecerá el tipo de generador de llamada actual.

4 Presione un a de las teclas de marcación (1) a (4) para seleccionar el tipo de generador de llamada.
Usted oirá el tono del generador de llamada correspondiente.

5 Presione (OFF).

DIRECTORY AREA
RINGER

RINGER 1
SELECTED

Desactivación del generador de llamada del microteléfono

1 Realice los pasos 1 a 3 de la página 28.

2 Presione **(O)**.

Usted oirá un pitido de confirmación.



RINGER OFF
SELECTED

3 Presione **(OFF)**.

Cuando haya ajustado "RINGER" a "RINGER OFF"

El microteléfono no sonará. Usted podrá seguir realizando llamadas, y recibirlas si otro teléfono conectado a la misma línea suena para notificarle la entrada de llamadas.

Para volver a activar el generador de llamadas

Realice lo descrito en "Ajuste del tipo de generador de llamada" de la página 28.

Buscapersonas

Usted podrá llamar al microteléfono desde la unidad base.

Tenga en cuenta que no podrá llamar si alguien está utilizando el microteléfono.

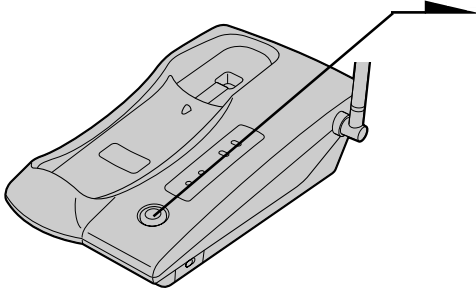

Para utilizar el servicio de buscapersonas

Presione **HANDSET LOCATOR**.

El microteléfono sonará durante aproximadamente un minuto.

Para parar el sonido, presione **OFF** del microteléfono.

Sugerencia

Usted podrá llamar al microteléfono incluso aunque "RINGER" esté ajustado a "RINGER OFF".

Acerca del servicio de identificación de demandantes

El servicio de identificación de demandantes permitirá que el número de teléfono de quien llame aparezca en el visualizador antes de contestar a la llamada. Para utilizar esta función tendrá que abonarse primero a este servicio. El nombre de este servicio puede variar según la compañía telefónica.

Para utilizar esta función, cerciórese de haber introducido su código de área inicial (consulte la página 13).

Cuando reciba una llamada

El número de teléfono aparecerá en el visualizador con la fecha y la hora como se muestra en el ejemplo siguiente.

Si el servicio de identificación de demandantes incluye el servicio de nombre del demandante, dicho nombre aparecerá en el visualizador (hasta 15 letras).

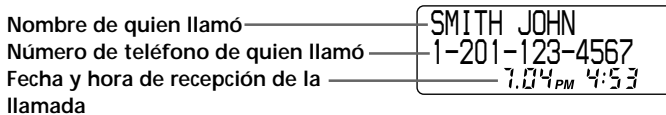

Cuando conteste a una llamada, la visualización de identificación de demandantes cambiará a “TALK”.

Notas

- El número de teléfono y/o el nombre del demandante no aparecerá en los casos siguientes:
 - “OUT OF AREA”: cuando realice la llamada a través de una compañía telefónica que no ofrezca el servicio de identificación de demandantes (incluyendo llamadas internacionales).
 - “PRIVATE”: cuando la llamada esté “bloqueada”. Por razones de secreto, muchos países permiten a los usuarios evitar que los datos de la persona que llame aparezcan en el visualizador de identificación de demandantes de su teléfono.
- Si la llamada es desde una oficina que utilice múltiples líneas el número de teléfono visualizado es posible que no concuerde con el de llamada a la extensión.

Sugerencia

Aunque el microteléfono está ajustado a “RINGER OFF”, podrá recibir datos de identificación de demandantes.

Acerca de la función de correspondencia de memoria

Si recibe una llamada de un número de teléfono que esté almacenado en el directorio telefónico (consulte la página 23), el sonido del generador de llamada cambiará a un tono más elevado después de la segunda llamada.

Nota

La función de correspondencia de memoria no funcionará con llamadas “OUT OF AREA” ni “PRIVATE”, ni tampoco con llamadas realizadas desde una oficina en la que utilicen líneas múltiples porque el número no siempre coincidirá con el almacenado en este teléfono.

Comprobación de la lista de identificadores de llamada

El teléfono puede almacenar hasta 20 llamadas recibidas, incluyendo las de "OUT OF AREA" y "PRIVATAE". Almacenará todas las llamadas recibidas, incluso aunque no haya contestado a ellas.

Contemplación de la lista de identificación de demandantes

Usted podrá observar la lista de identificación de demandantes para comprobar el número de teléfono y/o la lista de llamadas recibidas.

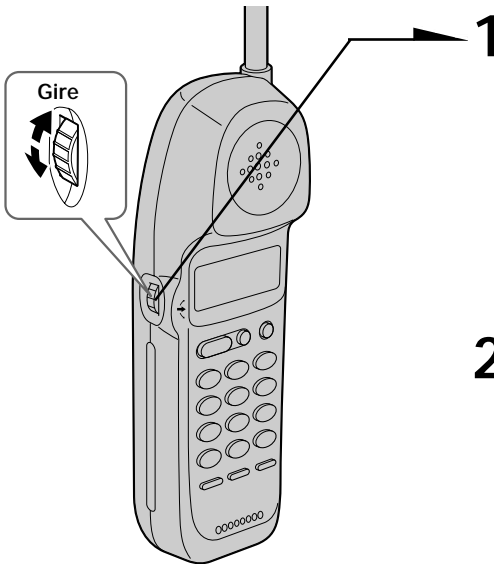

- 1** Gire el mando de lanzadera. El visualizador mostrará el número de "NEW" (llamadas que usted no ha comprobado) y "OLD" (llamadas que ya ha comprobado).

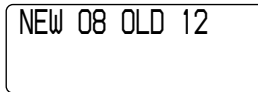

- 2** Gire el mando de lanzadera hacia abajo para hacer que se visualicen los datos más antiguos o hacia arriba que se visualicen los más nuevos.

Nota

Si recibe la 21.ª llamada, los datos más antiguos se borrarán automáticamente.

Sugerencia

Si hay datos "NEW", la lámpara NEW CALL de la unidad base parpadeará.

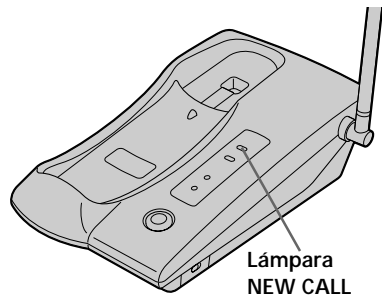

Acerca de la marca “*”

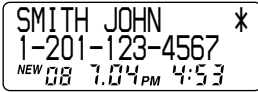

La marca “*” aparecerá si hay más de dos llamadas del mismo número telefónico. Los datos más antiguos se reemplazarán por los más nuevos, forma por la que las llamadas se contarán solamente como una.

Borrado de datos de la lista de identificación de demandantes

Los datos antiguos se borrarán automáticamente cuando entre la 21.^a llamada, pero usted también podrá borrar datos innecesarios, uno tras otro, o toda la lista.

Para borrar números de teléfono, uno tras otro

1 Haga que se visualice el número de teléfono que desee borrar de la lista de identificación de demandantes (consulte la página 32).

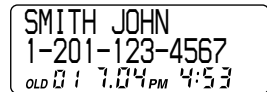

2 Presione el mando de lanzadera.

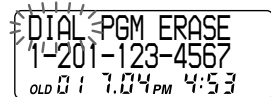

3 Gire el mando de lanzadera hacia arriba para hacer que parpadee “ERASE”, y después presiónelo.

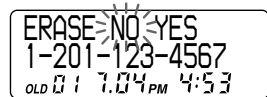

4 Gire el mando de lanzadera hacia arriba para hacer que parpadee “YES”, y después presiónelo.

Usted oirá un pitido largo de confirmación y los datos se borrarán.

continúa

Comprobación de la lista de identificadores de llamada (continúa)

Para borrar todos los datos de la lista a la vez

- 1 Haga que se visualicen los datos de identificación de demandantes.
- 2 Presione el mando de lanzadera.
- 3 Gire el mando de lanzadera hacia arriba para hacer que parpadee “ERASE”, y después presiónelo.
- 4 Gire el mando de lanzadera hacia arriba para hacer que parpadee “ALL”, y después presiónelo.
- 5 Gire el mando de lanzadera hacia arriba para hacer que parpadee “YES”, y después presiónelo.
Usted oirá un pitido largo de confirmación y se borrarán todos los datos de la lista.



SMITH JOHN
1-201-123-4567
OLD 7:04 PM 4:53

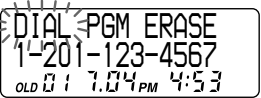

DIAL PGM ERASE
1-201-123-4567
OLD 7:04 PM 4:53

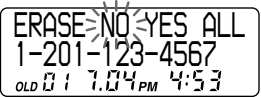

ERASE NO YES ALL
1-201-123-4567
OLD 7:04 PM 4:53

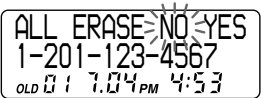

ALL ERASE NO YES
1-201-123-4567
OLD 7:04 PM 4:53

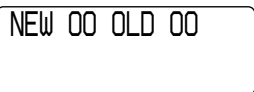

NEW 00 OLD 00

Nota

“ALL” solamente aparecerá cuando todos los datos hayan pasado a “OLD”. Si hay cualquier dato “NEW”, no podrá borrar toda la lista.

Utilización de la lista de identificación de demandantes

Utilizando la lista de identificación de demandantes podrá devolver fácilmente la llamada a un número de teléfono de la lista de identificación de demandantes, o almacenar números de dicha lista en el directorio telefónico.

Llamada a un número desde la lista de identificación de demandantes

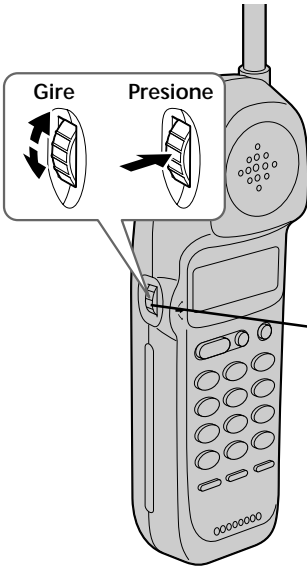

1 Haga que se visualice el número de teléfono al que desea llamar desde la lista de identificación de demandantes (consulte la página 32).

SMITH JOHN
1-201-123-4567
NEW YORK 7:04 PM 4:53

2 Confirme el número y presione el mando de lanzadera.

DIAL PGM ERASE
1-201-123-4567
NEW YORK 7:04 PM 4:53

3 Vuelva a presionar el mando de lanzadera.

El teléfono marcará automáticamente el número visualizado.

Notas

- Si el número visualizado en el paso 1 no es el que desea utilizar para llamar podrá cambiar el número de dígitos como se describe en la página 37.
- Si el teléfono está conectado a una centralita privada (PBX), es probable que no pueda realizar llamadas desde la lista de identificación de demandantes porque es necesario el dígito de acceso a la línea exterior.

Sugerencia

Usted podrá presionar **TALK** para realizar la llamada en vez de ejecutar los pasos 2 y 3.

continúa

Almacenamiento de un número de la lista de identificación de demandantes en el directorio telefónico

- 1 Haga que se visualice el nombre y el número de teléfono que desee almacenar de la lista de identificación de demandantes (consulte la página 32).



- 2 Confirme el número y presione el mando de lanzadera.

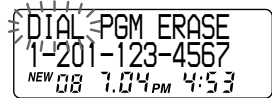

- 3 Gire el mando de lanzadera para hacer que parpadee "PGM", y después presiónelo.

El cursor parpadeará al final del nombre.

Introduzca o cambie el nombre, si es necesario (consulte la página 25)



- 4 Presione el mando de lanzadera.

Usted oirá un pitido largo de confirmación y el nombre y el número se almacenarán.

Si es necesario, introduzca o cambie el número de teléfono (consulte la página 25).

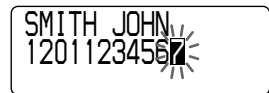

- 5 Vuelva a presionar el mando de lanzadera.

Usted oirá un pitido largo de confirmación, y el nombre y el número se almacenarán.

Notas

- No deje que transcurran más de 20 segundos entre cada paso del procedimiento.
- Si el número visualizado en el paso 1 no es el que desea podrá cambiar el número de dígitos de dicho número, consulte la página 37.
- Si el teléfono está conectado a una centralita privada (PBX), tendrá que añadir un dígito de acceso a la línea exterior.

Para cambiar el número de dígitos del número de teléfono

Si el número de dígitos del número de teléfono de la lista de identificación de demandantes es diferente al número de teléfono real, tendrá que ajustar dicho número de dígitos para poder llamar o almacenarlo en el directorio telefónico.

- 1 Mientras esté visualizándose el número de teléfono de la lista de identificación de demandantes, presione repetidamente (#) hasta que en el visualizador aparezca el número de teléfono con el número correcto de dígitos.

Cada vez que presione (#), el número de dígitos cambiará de la forma siguiente.

Quando el código de área inicial y el código de área local no coincidan

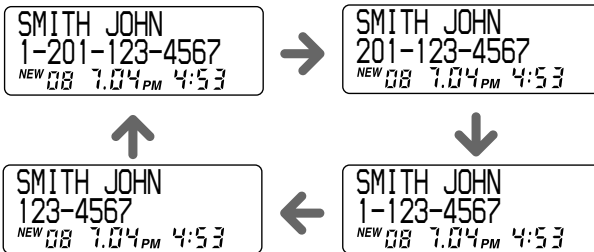

Quando el código de área inicial coincide

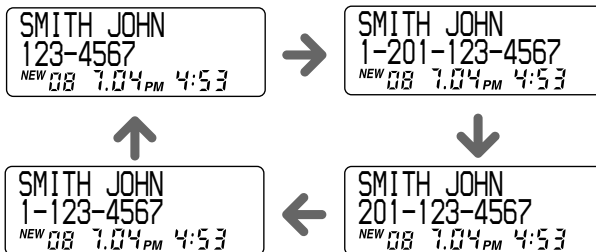

Utilización de la lista de identificación de demandantes (continúa)

Quando el código de área local coincide

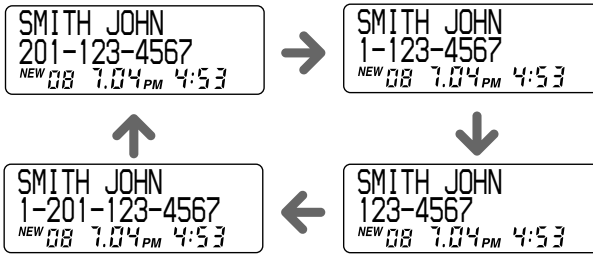

2 Continúe la operación para llamar al número o para almacenarlo con el número correcto de dígitos (páginas 35 y 36).

Notas

- Usted no necesitará ajustar el número de dígitos cada vez que llame desde la lista de identificación de demandantes ya que los cambios de los datos de identificación de demandantes no se almacenarán en la memoria.
- Dependiendo de los datos de identificación de demandantes quizás no pueda cambiar el número de dígitos.

Utilización del servicio de “Identificación de demandantes con llamada en espera”

Este teléfono es compatible con el servicio de “Identificación de demandantes con llamada en espera”. Compruebe si su compañía telefónica ofrece este servicio.

Al igual que el servicio de identificación de demandantes, usted tendrá que abonarse a “Identificación de demandantes con llamada en espera” para poder utilizar este servicio.

Aunque esté abonado a “Identificación de demandantes” y “Llamada en espera” como dos servicios separados, tendrá que solicitar la suscripción a “Identificación de demandantes con llamada en espera” como un solo servicio.

Éste es un nuevo servicio que combina dos.

Aunque usted posea un teléfono compatible con el servicio de “Identificación de demandantes con llamada en espera”, si no se abona al servicio de “Identificación de demandantes con llamada en espera” combinado, no podrá ver el nombre ni el número del segundo demandante.

Si entra una nueva llamada mientras esté conversando, oirá dos pitidos cortos. El nombre y/o el número de teléfono del nuevo demandante aparecerá en el visualizador durante unos 20 segundos.

Para cambiar a otro demandante

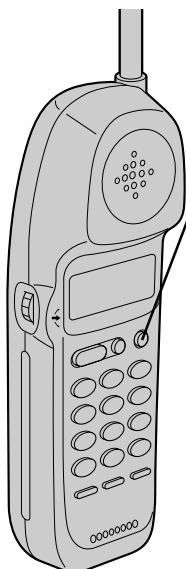

- 1 Para cambiar al nuevo demandante, presione **CALL WAITING/ FLASH**.
- 2 Para volver al primer demandante, presione de nuevo **CALL WAITING/ FLASH**.

Utilización del servicio de espera de mensajes visuales

Si usted se abona al servicio de mensajes de su compañía telefónica que incluya esta función, el visualizador le indicará que usted tiene mensajes en espera de que los escuche.

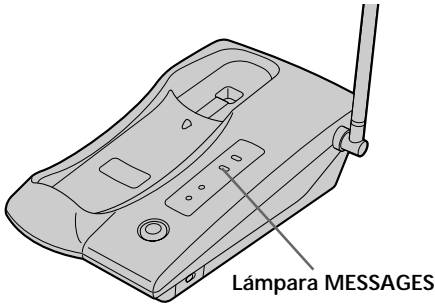

Si posee mensajes

En el visualizador aparecerá "MESSAGES WAITING", y la lámpara MESSAGES de la unidad base parpadeará.

Cuando haya escuchado sus mensajes, el visualizador y la lámpara MESSAGES se apagarán.

Nota

Usted no podrá utilizar esta función si no está abonado al servicio de mensajes de su compañía telefónica.

Con respecto a la disponibilidad de este servicio, póngase en contacto con su compañía telefónica.

Si la lámpara MESSAGES continúa parpadeando

Si esta lámpara no se apaga (p. ej., cuando escuche sus mensajes a través de otros teléfonos), podrá apagarla manualmente.

Para apagar manualmente la lámpara MESSAGES

1 Presione (PGM).

2 Presione (#).



3 Presione el mando de lanzadera.

La lámpara MESSAGES de la unidad base se apagará, y usted oírá un pitido largo de confirmación.

Si se traslada o cambia de compañía telefónica

Las señales de mensaje en espera se transmitirán de dos formas:

Señalización FSK o señalización de “tartamudeo” (su compañía telefónica podrá proporcionarle más información sobre este servicio).

La primera vez que este teléfono reciba un mensaje de correo vocal, se ajustará automáticamente al servicio de FSK y bloqueará el servicio de tartamudeo si su compañía telefónica está en este servicio.

Cuando se traslade o cambie de compañía telefónica, tendrá que reponer el teléfono. Para ello realice el procedimiento siguiente. El teléfono volverá al estado de dispuesto para reconocimiento de correo vocal con marcación por tonos de FSK o de tartamudeo.

Para reponer este teléfono

- 1 Presione (PGM).
- 2 Presione (#).
- 3 Gire el mando de lanzadera hacia arriba para hacer que parpadee “RESET” y después presiónelo.



Usted oirá un pitido largo de confirmación y el teléfono se repondrá.

Montaje de la unidad base en una pared

1



2

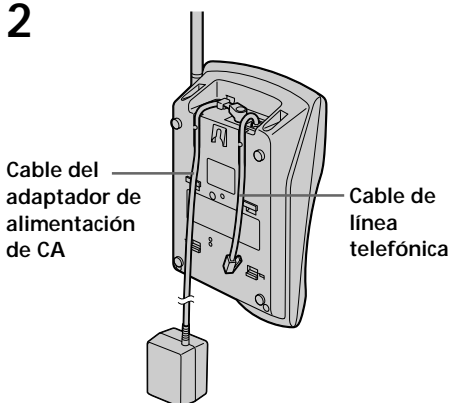

3

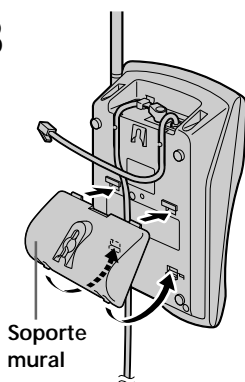

1

Levante la lengüeta de colgado.

2

Enchufe el cable de la línea telefónica en la toma LINE y el adaptador de alimentación en la toma DC IN 9V, y enganche los cables. Utilice el cable más corto para el montaje.

3

Fije el soporte mural en el centro de la unidad base.

Alinee las marcas Δ del soporte mural con las de la unidad base.

4

Enchufe el cable de línea telefónica en la toma telefónica y enganche la unidad base en la placa mural.

5

Enchufe el adaptador de alimentación de CA en un tomacorriente de CA. Después levante la antena de forma que quede apuntando hacia el techo.

4,5

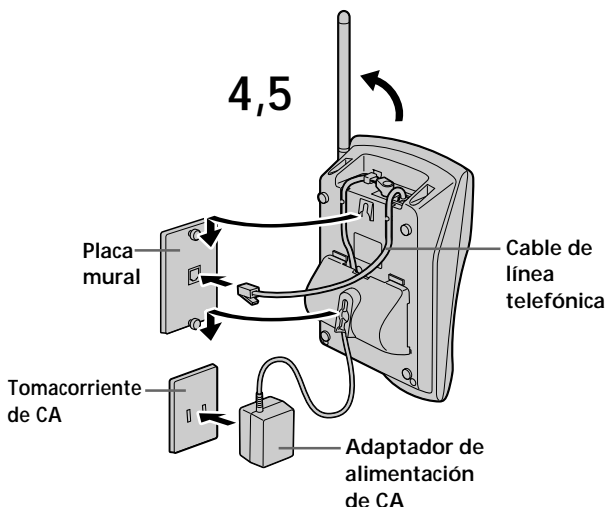

Sugerencia

Para retirar el soporte mural, presione las lengüetas inferiores.

Notas sobre las fuentes de alimentación

Batería

- Para un óptimo rendimiento, almacene la batería a una temperatura de entre 5°C y 35°C.
- Cuando no vaya a utilizar el teléfono durante mucho tiempo, extraiga la batería después de haberla cargado durante más de 12 horas. Esto prolongará la duración útil de las baterías.

Interrupción del suministro eléctrico

Durante la interrupción del suministro eléctrico **no es posible** realizar ni recibir llamadas.

Para clientes en EE.UU.

RECICLAJE DE PILAS DE NÍQUEL-CADMIO

Las pilas de níquel-cadmio son reciclables. Puede ayudar a conservar el medio ambiente devolviendo las pilas que no desee al punto de recogida o de reciclaje más próximo.



Nota: En ciertas zonas, el desecho de pilas de níquel-cadmio en contenedores domésticos o industriales puede estar prohibido.

La RBRC (Rechargeable Battery Recycling Corporation) le aconsejará sobre la recogida de pilas usadas en el siguiente número de teléfono:

Llamada gratuita: 1-800-822-8837 (sólo Estados Unidos y Canadá)

Aviso: No maneje pilas de níquel-cadmio dañadas o con fugas.

Mantenimiento

- Limpie el exterior con un paño suave ligeramente humedecido en agua o en una solución de detergente neutro. No utilice limpiadores abrasivos, desengrasantes ni disolventes, como el alcohol o la bencina, ya que podrían dañar el acabado.
- Si los terminales de carga de la unidad base y el auricular están sucios, límpielos con un paño suave.

En caso de duda o problemas con el teléfono, consulte a su proveedor Sony más próximo.

Solución de problemas

Si experimenta cualquiera de las dificultades siguientes cuando utilice el teléfono, use esta guía para poder solucionar el problema. Si el problema persiste, póngase en contacto con su proveedor Sony.

	Síntoma	Solución
Realización de llamadas	Se oyen cinco pitidos cortos de error al presionar (TALK).	<ul style="list-style-type: none"> • Compruebe si ha instalado correctamente la unidad base (página 8). • Acerque el microteléfono a la unidad base.
	No se oye el tono de invitación a marcar.	<ul style="list-style-type: none"> • Compruebe si el cable de línea telefónica está conectado con seguridad a la toma telefónica. • Compruebe si la batería está completamente cargada (página 11).
	El teléfono no se conecta en absoluto, incluso aunque el número marcado es correcto.	<ul style="list-style-type: none"> • Compruebe si ha elegido correctamente el modo de marcación (página 10).
	El teléfono no repite correctamente la marcación.	<ul style="list-style-type: none"> • Compruebe si el último número marcado es realmente el deseado.
	Se oyen cinco pitidos cortos de error al tratar de repetir la marcación.	<ul style="list-style-type: none"> • El último número marcado tiene más de 32 dígitos (incluyendo tono y pausa, si los ha utilizado). • El último número marcado se ha borrado.
	No es posible realizar las operaciones de repetición de la marcación (repetición de la marcación, y comprobación y borrado de números de teléfono), y en el visualizador aparece "CHANNEL SEARCHING".	<ul style="list-style-type: none"> • Acerque el microteléfono a la unidad base y vuelva a realizar las operaciones de repetición de marcación.
Recepción de llamadas	El microteléfono no suena.	<ul style="list-style-type: none"> • Compruebe si el generador de llamada está activado (página 29). • La batería está débil. Cárguela durante más de 12 horas (página 11). • Compruebe si ha instalado correctamente la unidad base (página 8). • Acerque el microteléfono a la unidad base.
Durante la conversación	Se oyen interferencias durante la conversación.	<ul style="list-style-type: none"> • Acerque el microteléfono a la unidad base. • Aleje la unidad base de fuentes de ruido (página 8).
	La conversación se silencia y en el visualizador aparece "CHANNEL SEARCHING".	<ul style="list-style-type: none"> • Ésta es una alarma de fuera de alcance. Acerque el microteléfono a la unidad base antes de un minuto.
	Se oye un pitido cada tres segundos y en el visualizador aparecen  y "BATTERY LOW".	<ul style="list-style-type: none"> • La batería está débil. Cárguela durante más de 12 horas (página 11).

	Síntoma	Solución
Directorio telefónico	Se oyen cinco pitidos cortos de error y no es posible almacenar un número en el directorio telefónico.	<ul style="list-style-type: none"> • Compruebe si ha seguido el procedimiento correcto para almacenar el número (página 23). • Cerciórese de que el número marcado no tenga más de 32 dígitos (incluyendo tono y pausa, si los ha utilizado).
	La marcación con el directorio es errónea.	<ul style="list-style-type: none"> • Almacene el número correcto (página 23).
Identificación de demandantes	El nombre y/o el número de teléfono del demandante no parece en el visualizador.	<ul style="list-style-type: none"> • Compruebe si está abonado al servicio de identificación de demandantes. • El servicio de identificación de demandantes puede no trabajar cuando el teléfono esté conectado a una centralita privada (PBX). • La llamada se ha realizado a través de una compañía que no ofrece el servicio de identificación de demandantes. En el visualizador aparecerá "OUT OF AREA". • La llamada se "bloqueó". En el visualizador aparecerá "PRIVATE". • Usted contestó a la llamada mientras estaba visualizándose "** RINGING **". Contesté a la llamada después de haberse visualizado los datos de identificación de demandante.
	El nombre y/o el número de teléfono del demandante no aparecen en el visualizador durante la función de llamada en espera.	<ul style="list-style-type: none"> • Abónese al servicio de "Identificación de demandantes con llamada en espera" (página 39). • Cerciórese de que nadie esté hablando con otro teléfono a través de la misma línea.
	No es posible marcar un número desde la lista de identificación de demandantes.	<ul style="list-style-type: none"> • Compruebe si ha introducido correctamente su código de área inicial (página 13). • Es posible que tenga que cambiar el número de dígitos del número de teléfono (página 37). • Esta función puede no trabajar si el teléfono está conectado a una centralita privada (PBX).
	La función de concordancia de memoria no funciona.	<ul style="list-style-type: none"> • Si la llamada es desde una oficina que utilice múltiples líneas, el número de teléfono puede no coincidir con el número que usted ha almacenado en la memoria. • Si ha almacenado el número de teléfono con un dígito de acceso a una línea exterior en una tecla de marcación instantánea o en el directorio telefónico con el teléfono conectado a una centralita privada (PBX), el número de teléfono no coincidirá con los datos de identificación de demandante.
	No es posible utilizar el servicio de mensajes visuales.	<ul style="list-style-type: none"> • Abónese al servicio de espera de mensajes visuales (consulte la página 40). • Si se trasladó o cambia de compañía telefónica, reponga este teléfono (consulte la página 41).
Fuente de alimentación/batería	La lámpara CHARGE no se enciende al colocar el microteléfono para cargar la batería.	<ul style="list-style-type: none"> • Limpie los terminales de carga de la unidad base y del microteléfono con un paño suave para mejorar el contacto de los mismos. • Compruebe si el microteléfono está adecuadamente colocado en el unidad base.
	La duración de la batería es corta.	<ul style="list-style-type: none"> • La batería se cargó durante menos de 12 horas (debido a un fallo de alimentación, etc.). • La duración útil de la batería ha expirado y necesita reemplazarse.

Especificaciones

Generales

Banda de frecuencias

902 - 928 MHz

Canales de operación

30 canales

Señal de marcación

Tonos y pulsos (10 pps), seleccionable

Accesorios suministrados

Consulte la página 7.

Microteléfono

Fuente de alimentación

Batería BP-T23

Duración de la batería

Espera: Aprox. 7 días

Conversación: Aprox. 6 horas

Dimensiones

Aprox. 58 x 177 x 46 mm (an/al/prf),
excluyendo la antena

Antena: Aprox. 72 mm

Masa

Aprox. 270 g, incluyendo la batería

Fuente de alimentación

9 V CC del adaptador de alimentación de
CA AC-T127

Tiempo de carga de la batería

Aprox. 12 horas

Dimensiones

Aprox. 123 x 63 x 225 mm (an/al/prf),
excluyendo la antena

Antena: Aprox. 120 mm

Masa

Aprox. 360 g, excluyendo el soporte mural

El diseño y las especificaciones están sujetos a
cambio sin previo aviso.

Unidad base

Índice alfabético

A

- Ajuste del volumen
 - volumen del microteléfono 18, 21
- Almacenamiento de datos en el directorio telefónico 36

B

- Batería
 - carga 11
 - duración 12
- Borrado
 - código de área local 15
 - directorío telefónico 26
 - datos de identificación de demandantes 33
 - último número marcado 20
- Buscapersonas 30

C

- Código de área 13
- Código de área inicial 13
- Código de área local 14
- Conexión 9
- Contenido del paquete 7

D, E

- Directorio telefónico 23

F

- Función de correspondencia de memoria 31

G, H

- Generador de llamada
 - activación/desactivación 29
 - ajuste del tipo de selector de llamada 28

I, J, K, L

- Identificación de demandantes 31
 - almacenamiento en el directorio telefónico 36
 - función de correspondencia de memoria 31
 - lista de identificación de demandantes 32
 - respuesta a llamada 35
- Identificación de demandantes con llamada en espera 39
- Identificación de las partes 16
- Instalación
 - microteléfono 11
 - unidad base 8

M, N

- Marcación por pulsos 10
- Marcación por tonos
 - cambio a este tipo de marcación 18
 - modo de marcación 10
- Modo de marcación
 - cambio temporal al modo de tonos 18
 - elección 10
- Montaje del teléfono base en una pared 42

O

- OUT OF AREA 31

P, Q

- PRIVATE 31

R

- Realización de llamadas 18
- Recepción de llamadas 21
- Repetición de la marcación 20

S, T

- Servicio de espera con mensajes visuales 40
- Servicio de llamada en espera 21, 39
- Solución de problemas 44

U

- Ubicación, teléfono base 8

V, W, X, Y, Z

- Volumen
 - microteléfono 18, 21

